



2019-2022 GMC Sierra 1500
Mud Flap Set, Front
Mounting Diagram & Instructions
Kit# GCR29F

TO BE USED WITH SIERRA CAP PART #FC001K

Will not fit vehicles with Carbon Pro Package

IMPORTANT:

Manufacturer is not responsible for negligent use of vehicle with mud flaps installed, including over-tightening of screws and bolts causing damage to vehicle or mud flaps.

TOOLS REQUIRED-

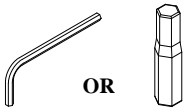

5/32" Allen Key or Allen Bit Driver

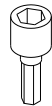

1/4" Socket Driver



T15 Torx Bit

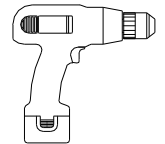

Electric or Rechargeable Drill

FLAPS

(1) Flap Assy Rear, DS

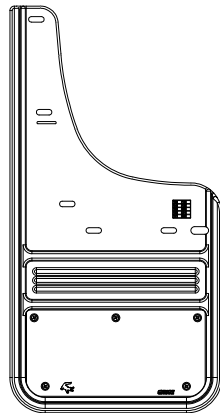

(1) Flap Assy Rear, PS

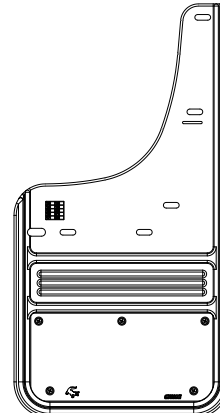

PARTS BAG # 767777

a) (4) Screw, Button Head 1/4"-20UNC x 5/8", SS ox. Part #014078

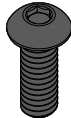

b) (2) Screw, Sheet Metal, Blk Ox. 1/4" Hex Washer Head #8-15 x 1.5 Part #016053



c) (6) Screw, Sheet Metal, Blk Ox. 1/4" Hex Washer Head, #8-18x1". Part # 016055



d) (2) Washer, Flat 0.281" x 1", 18g, SS, oxid. Part #018069

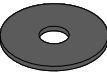

e) (6) Washer, Flat 0.203" x 1", 18g, SS, oxid Part #018070

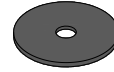

f) (2) Washer, Flat 0.203" x 1.5", SS, oxid. Part #018080



g) (2) Washer, Flat 0.281" x 1", 18g, SS, oxid Part #018084



h) (2) Spring Nut 1/4"-20UNC, 27/32" Reach Part #028011

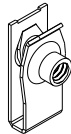

i) (2) Spacer, Nylon 0.5" x .0257" x 0.5" Part #054063



j) (1) Mud Flap Clip Driver Side Part # 769312

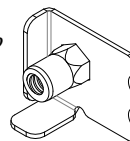

k) (1) Mud Flap Clip Passenger Side Part #769313

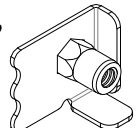

SOLD SEPARATELY:

(1) Molded Cap Driver's Side

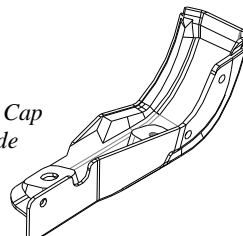

(1) Molded Cap Passenger's Side

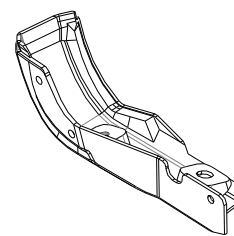

INSTALLATION *(For ease of installation it is suggested that the wheel be removed)*

FINISHING CAPS:

1. Remove the 4 factory screws from the existing factory guard. Set 2 of these factory screws aside for later reinstallation. The remaining 2 can be discarded.
2. Because there is no external access to the interior push pin like on the rear guard, the front guard must be pulled off by hand.
3. Slightly peel back the red 3M tape on the finishing cap and fold back so it can be fully peeled after cap is in place.
4. Position cap, ensuring the top lip of the cap slides under the fender molding as shown.
5. If installing Gatorback Mud Flaps, reinstall the two factory screws on the underside of the finishing cap. Be careful not to overtighten.
6. Finish peeling 3M tape and press firmly on the bottom and side of the finishing cap to ensure a proper seal.
7. Repeat procedure on passenger side.

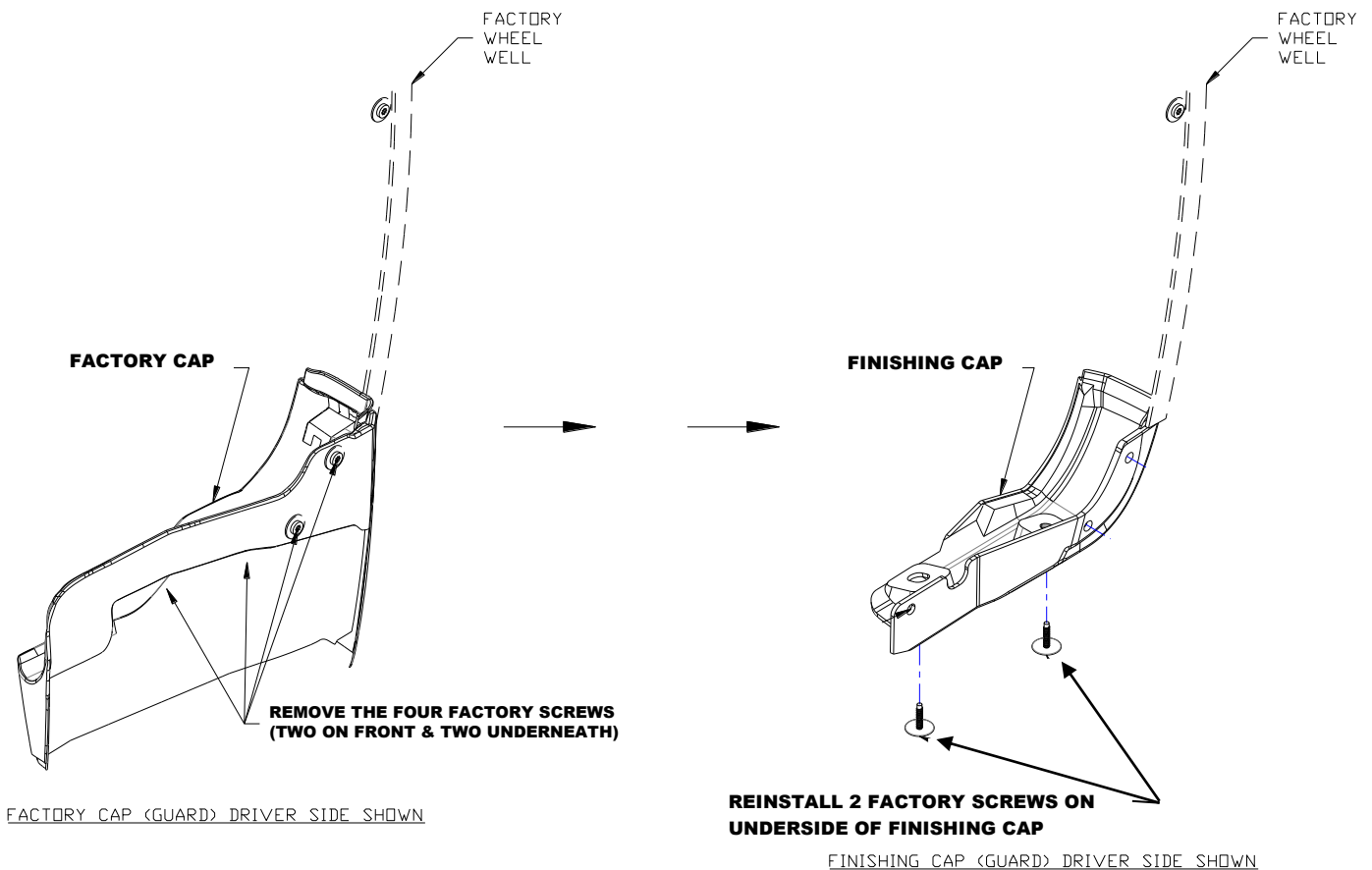

Please check out our YouTube channel to see an install video for this application.



Sierra Front

MUD FLAPS:

1. Before you install your Mud Flap Set, see the diagram and parts list for all necessary parts. Start on driver's side.
2. Remove factory screw from wheel well hole #7. *Note* Factory screws on holes #8 & #9 will have been removed during finishing cap installation.
3. Install spring nut (h) on finishing cap hole #10.
4. Loosely install mount clip (j) on mud flap hole #2 using a cap screw (a) and flat washer (g).
5. Loosely secure mud flap through hole #5 into factory hole #11 using a sheet metal screw (b) and flat washer (f), placing a spacer (i) between the mud flap and factory hole.
6. Secure mud flap through hole #6 into spring nut on finishing cap hole #10 using supplied cap screw (a) and flat washer (d).
7. Slide mount clip (j) installed on hole #2 behind the fender lip.
8. Secure mud flap through hole #1 into hole #7 using supplied sheet metal screw (c) and flat washer (e).
8. Secure the mud flap through hole #3 and #4 into holes #8 & #9 using supplied sheet metal screws (c) and flat washers (e). Loosely secure at this point.
9. Align the top of the mud flap with the beveled edge of the factory flare. Tighten fastener on hole #1.
10. Using a bubble level or other levelling tool, ensure that the mud flap is level. Tighten fasteners.
11. Repeat procedure for passenger side.

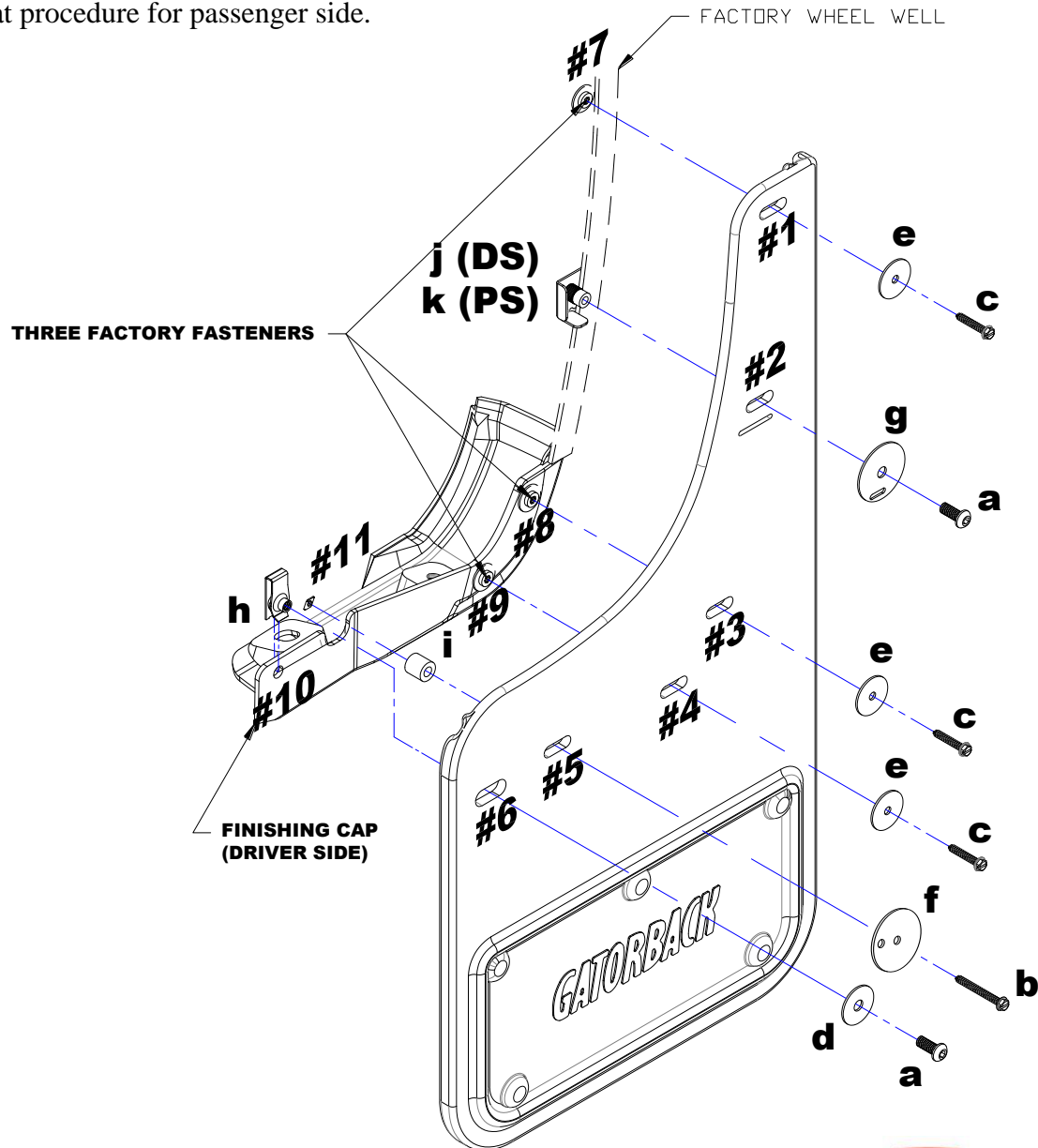

Please check out our YouTube channel to see an install video for this application.



Sierra Front



2019-2022 GMC Sierra 1500
Mud Flap Set, Rear
Mounting Diagram & Instructions
Kit# GCR29R

TO BE USED WITH SIERRA CAP PART #FC001K

Will not fit vehicles with Carbon Pro Package

IMPORTANT:

Manufacturer is not responsible for negligent use of vehicle with mud flaps installed, including over-tightening of screws and bolts causing damage to vehicle or mud flaps.

TOOLS REQUIRED-

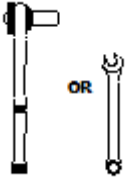

7/16" Open Wrench or
Socket Wrench



1/4" Socket Driver



T15 Torx
Bit

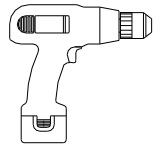

Electric or Rechargeable
Drill

FLAPS

(1) Flap Assy
Rear, DS

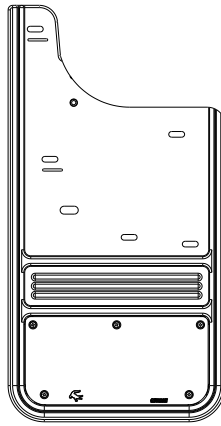

(1) Flap Assy
Rear, PS

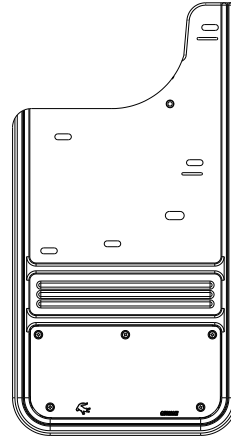

PARTS BAG # 767778

a) (4) Washer, Flat
0.281" x 1", 18g, SS, ox.
Part #018084

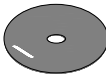

b) (6) Washer, Flat
0.203" x 1", 18g, SS, ox.
Part #018070

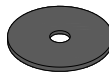

c) (2) Washer, Flat
0.281" x 1", 18g, SS, ox.
Part #018069



d) (6) Cap Screw,
1/4"-20UNC x 5/8"
Part #014071



e) (6) Screw, Sheet Metal, Blk Ox
1/4" Hex Washer Head, #8-18x1"
Part # 016055



f) (2) Spring Nut
1/4"-20UNC, 27/32" Reach
Part #028011



g) (2) Washer, Flat
5/16" x 1" HDPE
Part #018036

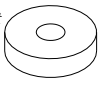

h) (2) Mud Flap Clip
Driver Side
Part # 769312

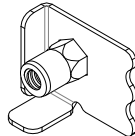

i) (2) Mud Flap Clip
Passenger Side
Part #769313

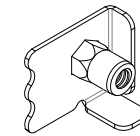

SOLD SEPARATELY:

(1) Molded Cap
Driver's Side

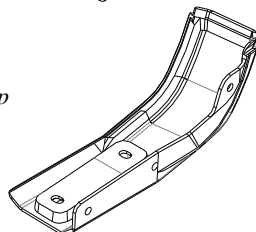

(1) Molded Cap
Passenger's Side

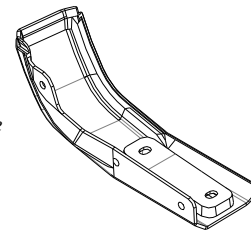

INSTALLATION *(For ease of installation it is suggested that the wheel be removed)*

FINISHING CAPS:

1. Remove the 4 factory screws from the existing factory guard. Set 2 of these factory screws aside for later reinstallation. The remaining 2 can be discarded.
2. Use a 5/16" socket on an extension to collapse the push pin on the inside of the factory cap. You can reach the push pin through the cavity of the fender (See video).
3. Slightly peel back the red 3M tape on the finishing cap and fold back so it can be fully peeled after cap is in place.
4. Position cap, ensuring the top lip of the cap slides under the fender molding as shown.
5. Reinstall the two factory screws on the underside of the finishing cap. Be careful not to overtighten.
6. Finish peeling 3M tape and press firmly on the bottom and side of the finishing cap to ensure a proper seal.
7. Repeat procedure on passenger side.

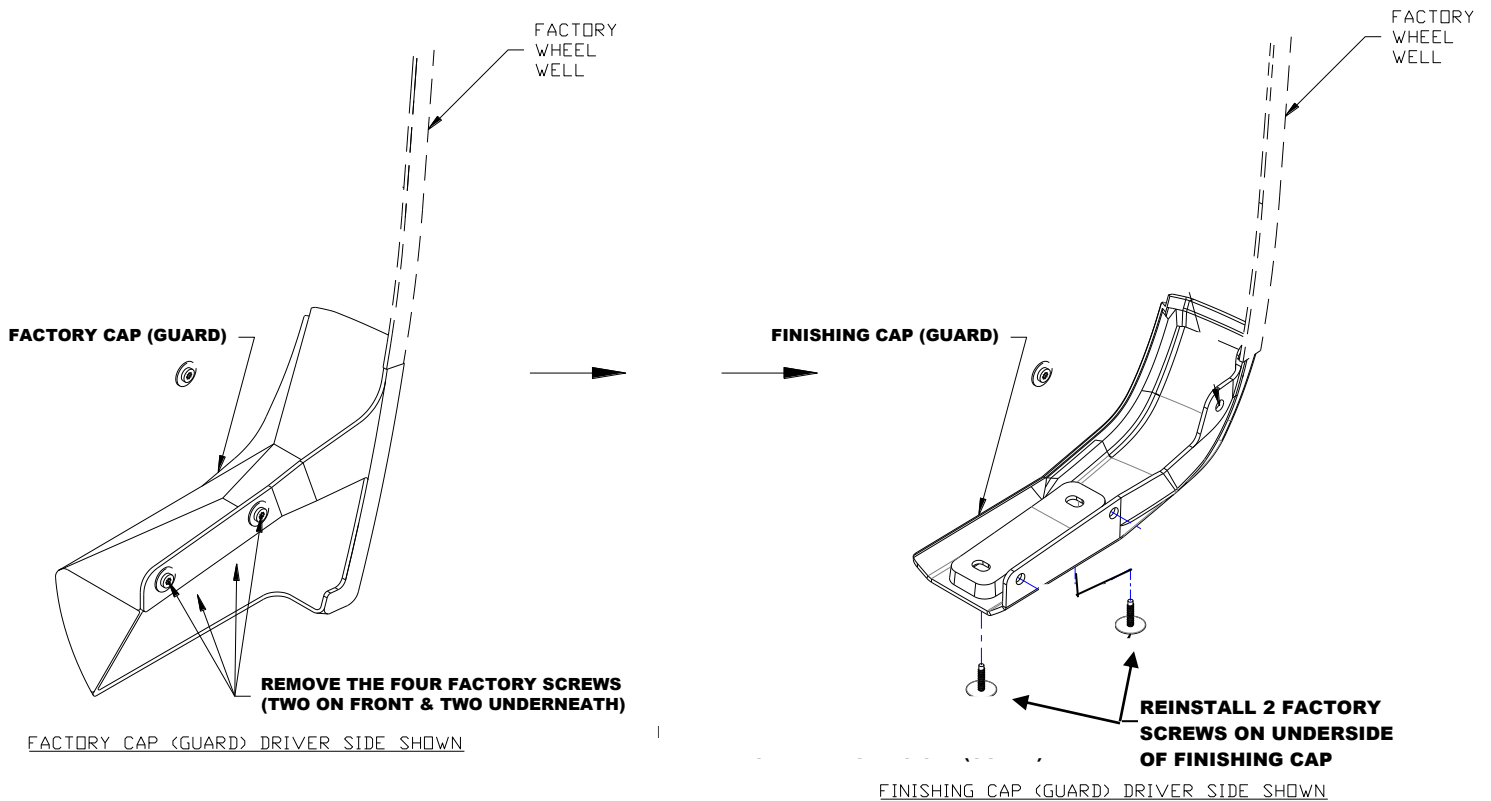

Please check out our YouTube channel to see an install video for this application



Sierra Rear

MUD FLAPS:

2. Before you install your Mud Flap Set, see the diagram and parts list for all necessary parts. Start on the driver's side.
2. Remove factory screw from wheel well hole #9. *Note* Factory screws on holes #7 & #8 will have been removed during finishing cap installation.
3. Install spring nut (f) on finishing cap hole #12.
4. Loosely install mount clip (h) to mud flap holes #1 & #2 using a cap screw (d) and flat washer (a)
5. Secure mud flap through hole #3 into factory hole #9 using supplied sheet metal screw (e), flat washer (b), and HDPE flat washer (g).
6. Slide mount clips (h) installed on holes #1 & #2 behind fender lip.
7. Secure mud flap through hole #6 into spring nut (f) on hole #12 using supplied capscrew (d) and flat washer (c).
- Loosely secure at this point.
8. Secure mud flap through holes #4 & #5 into finishing cap holes #7 & #8 supplied sheet metal screws (e) and flat washers (b). Loosely secure at this point.
9. Using a bubble level or other levelling tool, ensure that the mud flap is level. Tighten fasteners.
10. Repeat procedure for passenger side.

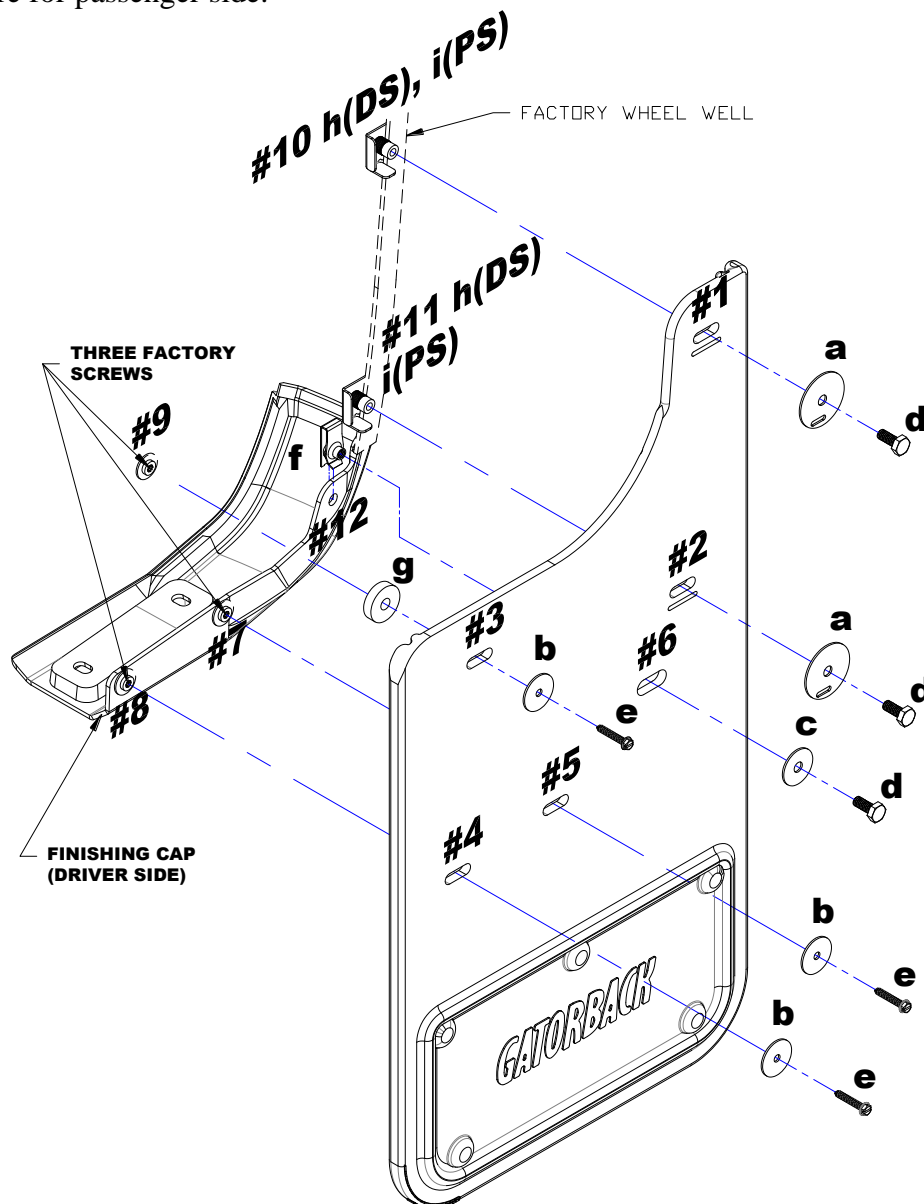

Please check out our YouTube channel to see an install video for this application.



Sierra Rear

IMPORTANT:

Le fabricant n'est pas responsable de l'utilisation négligente du véhicule avec des garde-boue installés, y compris du serrage excessif des vis et des boulons causant des dommages au véhicule ou aux garde-boue.

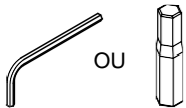

Clé Allen 5/32" ou
Hôte d'embouts Allen

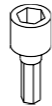

Douille 1/4"



Embout T15

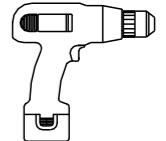

Perceuse électrique ou
rechargeable

RABATS

(1) Ensemble de
rabat, arrière,
siège conducteur

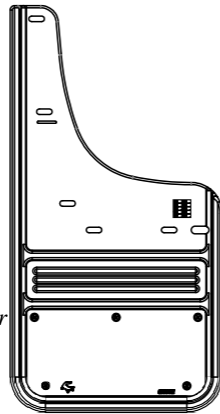

(1) Ensemble de
rabat, arrière,
siège passager

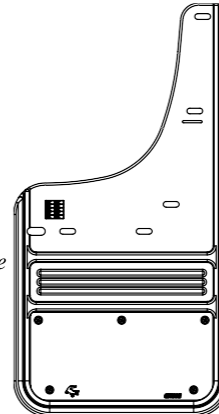

PARTS BAG # 767777

a) (4) Vis, tête ronde
1/4-20UNC x 5/8", acier
inoxydable ox.
Pièce n° 014078

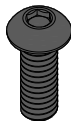

b) (2) Vis, tôle, oxyde noir, tête de
rondelle hexagonale
1/4" #8-15 x 1,5"
Pièce n° 016053



c) (6) Vis, tôle, oxyde noir
Tête de rondelle hexagonale
1/4", n°8-18x1"
Pièce n° 016055



d) (2) Rondelle plate
0.281" x 1", 18g
inox, oxyde.
Pièce n° 018069



e) (6) Rondelle plate
0.203" x 1", 18g
inox, oxyde
Pièce n° 018070

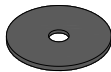

f) (2) Rondelle plate
0.203" x 1.5"
inox, oxyde
Pièce n° 018080

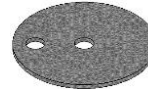

g) (2) Rondelle plate
0.281" x 1", 18g
inox, oxyde
Pièce n° 018084



h) (2) Écrou à ressort
1/4"-20UNC, 27/32" Portée
Pièce n° 028011



i) (2) Entretoise, nylon,
0.5" x .0257" x 0.5"
Pièce n° 054063

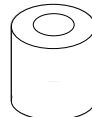

j) (1) Attache de
garde-boue
Côté conducteur
Pièce n° 769312

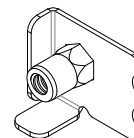

k) (1) Attache de
garde-boue
Côté passager
Pièce n° 769313

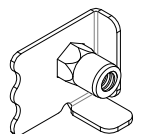

VENDU SÉPARÉMENT :

(1) Capuchon moulé
Côté conducteur

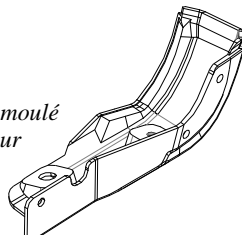

(1) Capuchon moulé
Côté passager

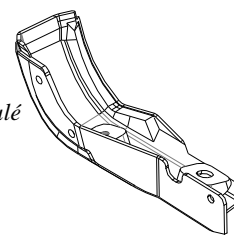

INSTALLATION (Pour faciliter l'installation, il est suggéré de retirer la roue)

COUVERTURES:

1. Retirez les 4 vis d'usine de la protection d'usine existante. Mettez 2 ce matériel de côté pour une réinstallation ultérieure.
2. Parce qu'il n'y a pas d'accès externe à la goupille intérieure comme sur la protection arrière, la protection avant doit être tirée à la main.
3. Retirez légèrement le ruban 3M rouge sur le capuchon de finition et repliez-le pour qu'il puisse être complètement décollé une fois le capuchon en place.
4. Positionnez le capuchon en vous assurant que la lèvre supérieure du capuchon glisse sous la moulure du garde boue comme illustré.
5. Réinstallez les deux vis d'usine sur la face inférieure du capuchon de finition. Attention à ne pas trop serrer.
6. Terminez de décoller le ruban 3M et appuyez fermement sur le bas et le côté du capuchon de finition pour assurer une bonne étanchéité.
7. Répétez la procédure du côté passager.

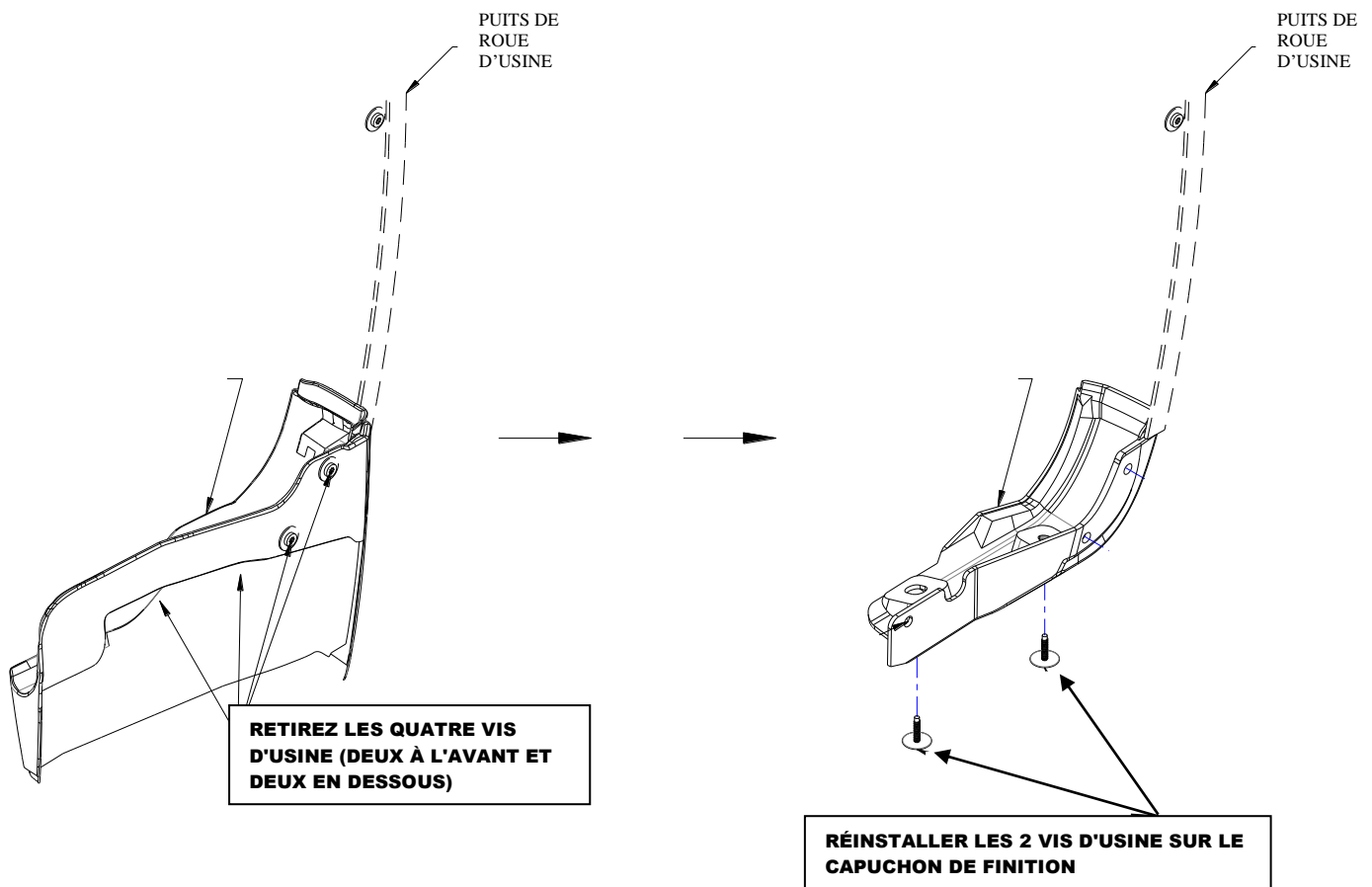

GARDE-BOUE :

1. Avant d'installer votre ensemble de garde-boue, consultez le schéma et la liste des pièces pour toutes les pièces nécessaires. Démarrez côté conducteur.
2. Retirez la vis d'usine du trou de passage de roue n° 7. *Remarque* Les vis d'usine sur les trous n° 8 et n° 9 auront été retirées lors de l'installation du capuchon de finition.
3. Installez l'écrou à ressort (h) sur le trou du capuchon de finition n°10.
4. Installez sans serrer le clip de montage (j) sur le trou de garde-boue n° 2 à l'aide d'une vis à capuchon (a) et d'une rondelle plate (g).
5. Fixez sans serrer la bavette à travers le trou n° 5 dans le trou d'usine n°11 à l'aide d'une vis à tôle (b) et d'une rondelle plate (f), en plaçant une entretoise (i) entre la bavette et le trou d'usine.
6. Fixez le garde-boue à travers le trou n° 6 dans l'écrou à ressort sur le trou du capuchon de finition n° 10 à l'aide de la vis à capuchon fournie (a) et la rondelle plate (d).
7. Installez le clip de montage (j) sur le trou n° 2 derrière le rebord de l'aile.
8. Fixez le garde-boue à travers le trou n° 1 dans le trou n°7 à l'aide de la vis tôle (c) et de la rondelle plate (e) fournies.
9. Fixez le garde-boue à travers les trous n° 3 et n° 4 dans les trous n° 8 & n° 9 à l'aide des vis (c) et des rondelles plate fournies (e). Fixez sans serrer à ce stade.
10. Alignez le haut du garde-boue avec le bord biseauté de l'évasement d'usine. Serrez l'attache sur le trou n° 1.
11. À l'aide d'un niveau à bulle ou d'un autre outil de nivellement, assurez-vous que la bavette est à niveau. Serrez les attaches.
12. Répétez la procédure pour le côté passager.

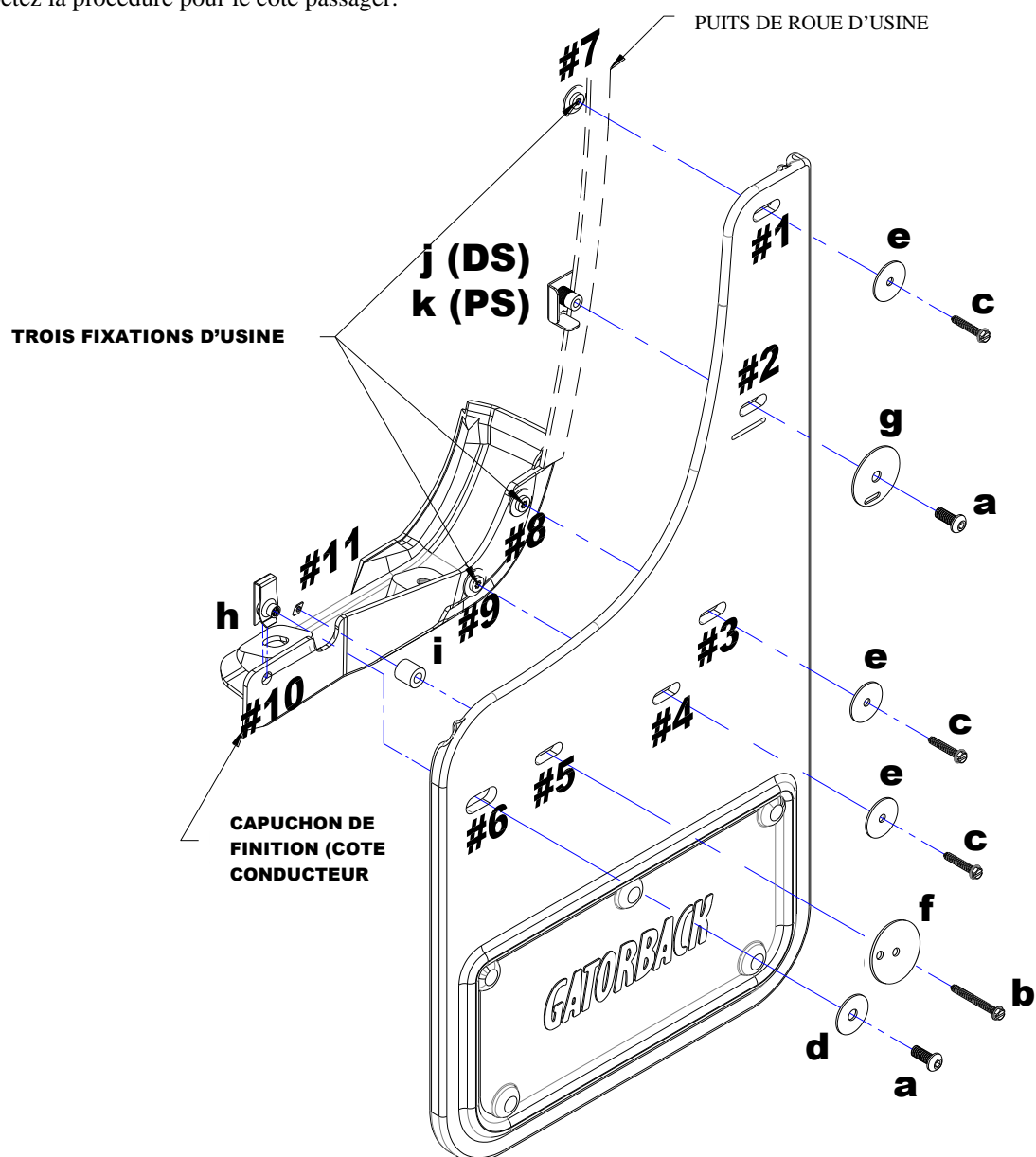

Veuillez consulter notre chaîne YouTube pour voir une vidéo d'installation de cette application.



Sierra avant



GATORBACK

MUDFLAPS

2019-2021 GMC Sierra 1500
Jeu de garde-boue, arrière
Schéma de montage et instructions
Kit no GCR29R - ARRIÈRE
À UTILISER AVEC LE SIERRA PIÈCE no FC001K

IMPORTANT:

Le fabricant n'est pas responsable de l'utilisation négligente du véhicule avec des garde-boue installés, y compris du serrage excessif des vis et des boulons causant des dommages au véhicule ou aux garde-boue.

OUTILS NÉCESSAIRES-

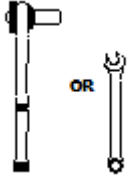

Clé Allen 7/16" clé à molette
ou clé à douille

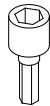

Douille 1/4"



Embout T15
Torx

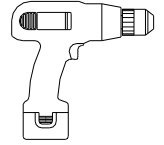

Perceuse électrique ou
rechargeable

RABATS

(1) Ensemble de
rabat, arrière
siège conducteur

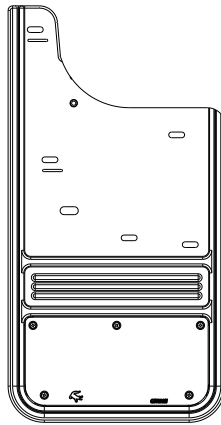

(1) Ensemble de
rabat, arrière
siège passager

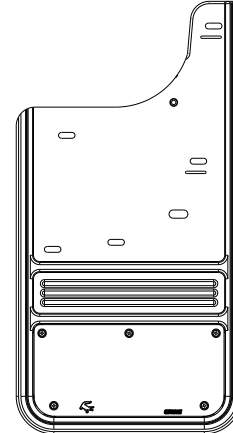

SAC DE PIÈCES No 767778

a) (4) Rondelle plate
0.281" x 1", 18g, inox, oxyde
Pièce n° 018084

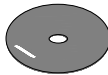

b) (6) Rondelle plate
0.203" x 1", 18g, inox, oxyde
Pièce n° 018070



c) (2) Rondelle plate
0.281" x 1", 18g, inox, oxyde
Pièce n° 018069



d) (6) Vis d'assemblage,
1/4"-20UNC x 5/8"
Pièce n° 014071



e) (6) Vis, tôle, oxyde noir
Tête de rondelle hexagonale
1/4", no 8-18x1", Pièce n° 016055



f) (2) Écrou à ressort
1/4"-20UNC, 27/32" Portée
Pièce n° 028011



g) (2) Rondelle, Plate
5/16" x 1" HDPE
Pièce n° 018036

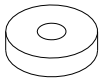

h) (2) Attache de garde-boue
Côté conducteur
Pièce n° 769312

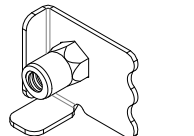

i) (2) Attache de garde-boue
Côté passager
Pièce n° 769313

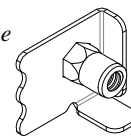

VENDU SÉPARÉMENT:

(1) Capuchon moulé
Côté conducteur

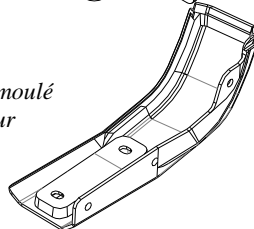

(1) Capuchon moulé
Côté passager

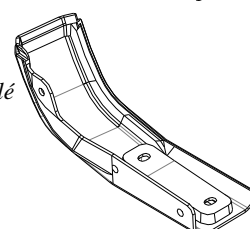

INSTALLATION *(Pour faciliter l'installation, il est suggéré de retirer la roue)*

CAPUCHON:

1. Retirez les 4 vis d'usine de la protection d'usine existante. Mettez 2 ce matériel de côté pour une réinstallation ultérieure.
2. Utilisez une douille de 5/16 po sur une rallonge pour replier la goupille à l'intérieur du capuchon d'usine. Vous pouvez atteindre la broche poussoir à travers la cavité de l'aile (Voir vidéo).
3. Retirez légèrement le ruban 3M rouge sur le capuchon de finition et repliez-le pour qu'il puisse être complètement décollé une fois le capuchon en place.
4. Positionnez le capuchon en vous assurant que la lèvre supérieure du capuchon glisse sous la moulure du garde-boue comme illustré.
5. Réinstallez les deux vis d'usine sur la face inférieure du capuchon de finition. Attention à ne pas trop serrer.
6. Terminez de décoller le ruban 3M et appuyez fermement sur le bas et le côté du capuchon de finition pour assurer une bonne étanchéité.
7. Répétez la procédure du côté passager.

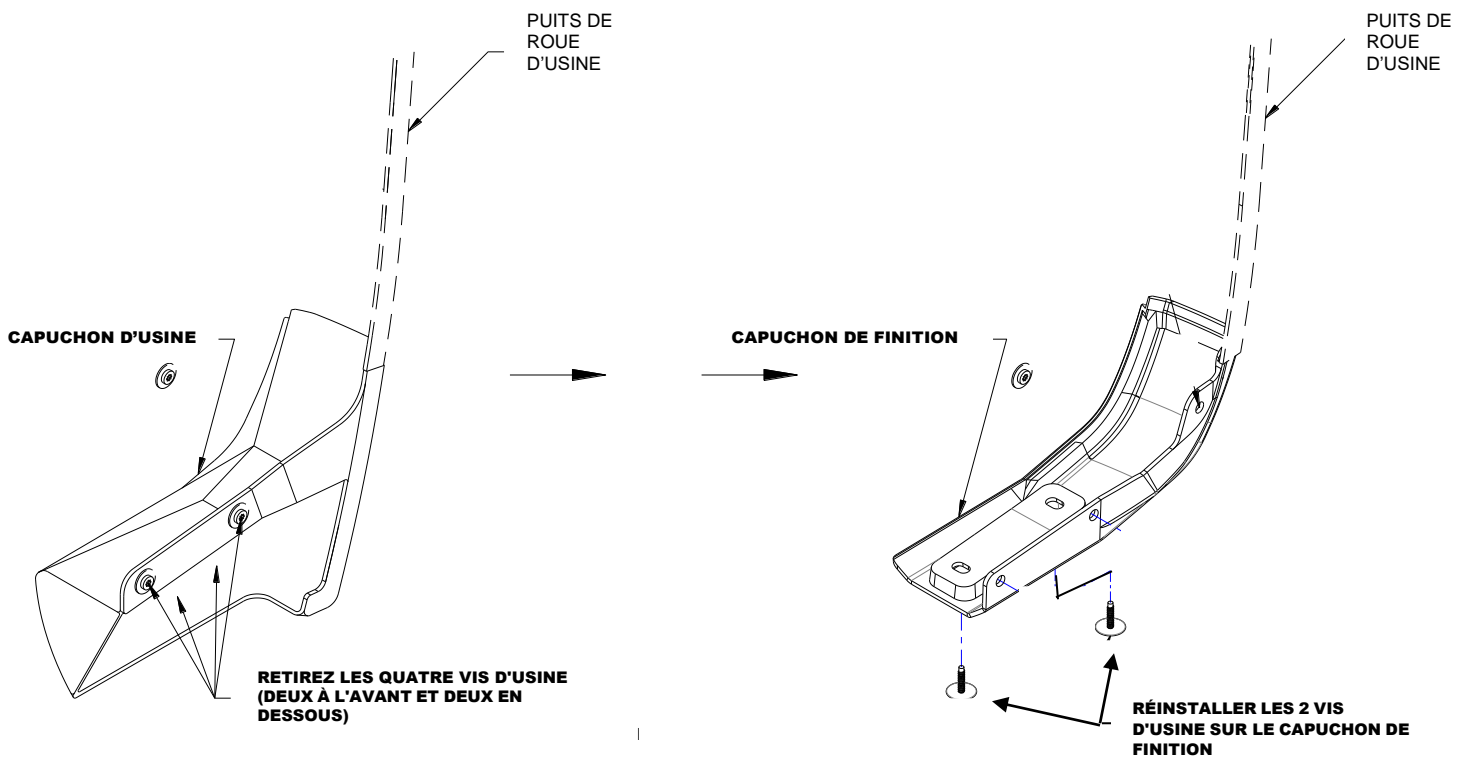

Veuillez consulter notre chaîne YouTube pour voir une vidéo d'installation de cette application



Sierra, arrière

GARDE-BOUE :

1. Avant d'installer votre ensemble de garde-boue, consultez le schéma et la liste des pièces pour toutes les pièces nécessaires. Démarrez sur le côté conducteur.
2. Retirez la vis d'usine du trou de passage de roue n°9. *Remarque* Les vis d'usine sur les trous n° 7 et n° 8 auront été retirées lors de l'installation du capuchon.
3. Installez l'écrou à ressort (f) sur le trou du capuchon de finition n°12.
4. . Installez sans serrer le clip de montage sur les trous de garde-boue n°1 et n°2 à l'aide d'une vis à capuchon (d) et d'une rondelle plate (a)
5. Fixez le garde-boue à travers le trou n° 3 dans le trou d'usine n° 9 à l'aide de la vis tôle (e), de la rondelle plate (b) et du plastique fourni rondelle plate (g).
6. Fixez les clips de montage sur les trous n°1 et n°2 derrière le rebord de l'aile.
7. Fixez le garde-boue à travers le trou n° 6 dans l'écrou à ressort du trou n° 12 à l'aide d'une vis d'assemblage (d) et de la rondelle plate (c) fournis. Fixez sans serrer à ce stade.
8. Fixez le garde-boue à travers les trous n° 4 et 5 dans les trous du capuchon de finition n° 7 et n° 8, les vis tôle (e) et les rondelles plate (b) fournies. Fixez sans serrer à ce stade
9. À l'aide d'un niveau à bulle ou d'un autre outil de nivellement, assurez-vous que la bavette est à niveau. Serrez les attaches.
10. Répétez la procédure pour le côté passager.

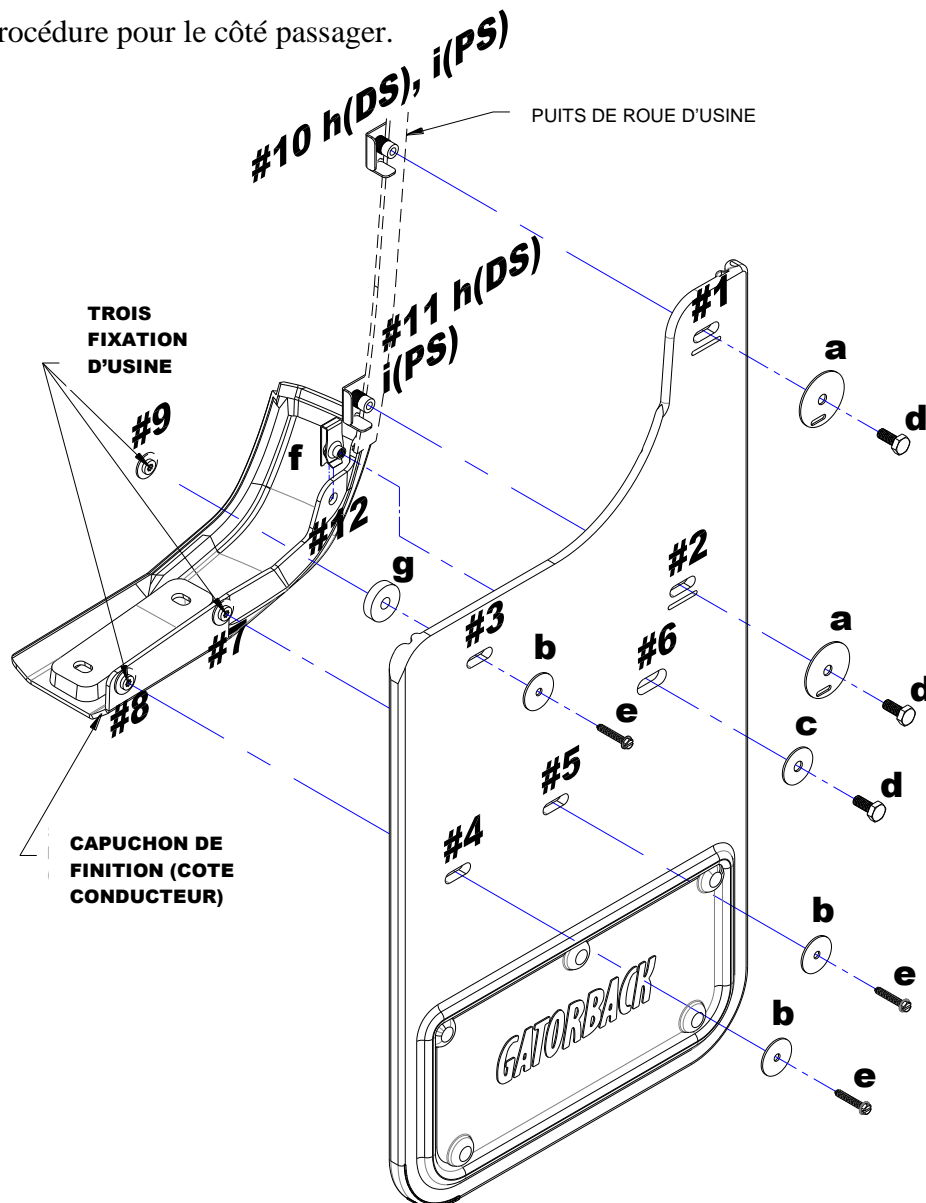

Veuillez consulter notre chaîne YouTube pour voir une vidéo d'installation de cette application:



Sierra, arrière