



Ventvisor® Deflector

For proper installation and best possible fit, please read all instructions BEFORE you begin.
For technical assistance or to obtain missing parts, please call Customer Relations at 1-800-241-7219.

Important Safety Information



- CAUTION - Before driving, ensure that the vent visor is properly secured to vehicle.
- Do not use automatic "brush-style" car washes.
- Do not use cleaning solvents of any kind.
- Periodically check all components for tightness.

Contents - 4 Piece Set

NOTE: Actual product may vary from illustration.



Front Driver Side Visor

Front Passenger Side Visor



Rear Driver Side Visor

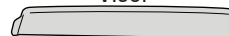

Rear Passenger Side Visor



Alcohol Pad x4

Contents - 6 Piece Set



Front Driver Side Visor

Front Passenger Side Visor



Rear Driver Side Visor



Rear Passenger Side Visor



Ext. Rear Driver Side Visor



Ext. Rear Passenger Side Visor



Alcohol Pad x6

Tools Required



Car Wash Supplies



Clean Towel

Preparation Before Painting / Installation

- A trial fit is recommended to ensure proper positioning and fit.
- Check fit of parts before painting as we will not accept the return of modified or painted parts.
- Wash and dry your vehicle to remove any debris and/or dirt from the installation area.

Installation Steps

NOTE: Actual application may vary slightly from illustrations.

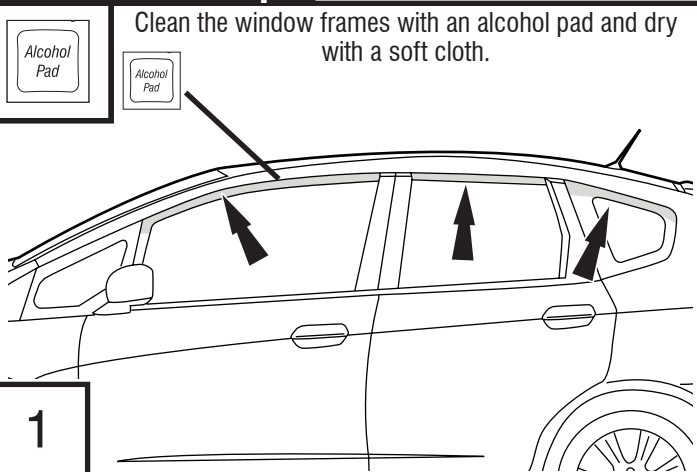

1

Peel back 2" (5cm) of tape liner from rear end of top flange. Ensure free end is accessible. Remove tape liner from front flange and small tab.

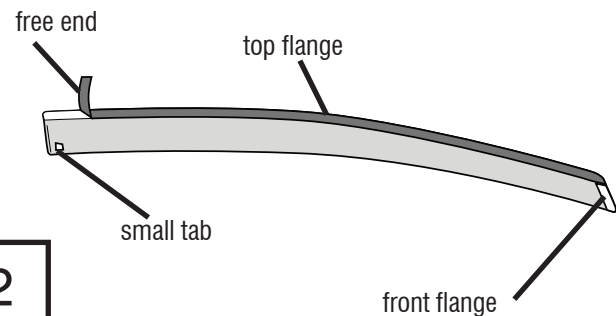

2

Installation Steps

NOTE: Actual application may vary slightly from illustrations.

Align the Front Visor on the outside of the door frame.

3

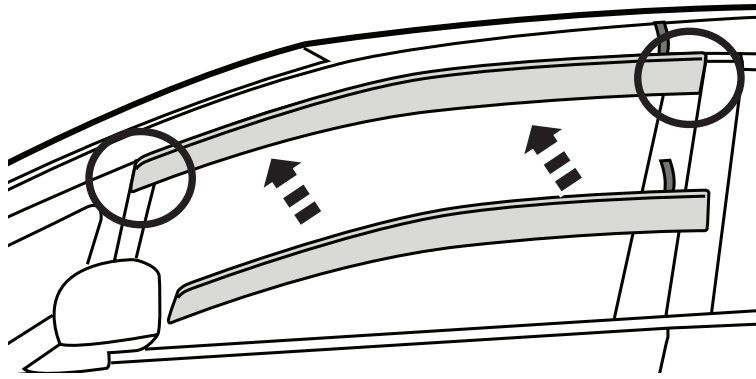

Gently press the exposed areas of tape against the surface and verify position. With the Front Visor in its final position, remove the remaining tape liner by pulling on free end.

4

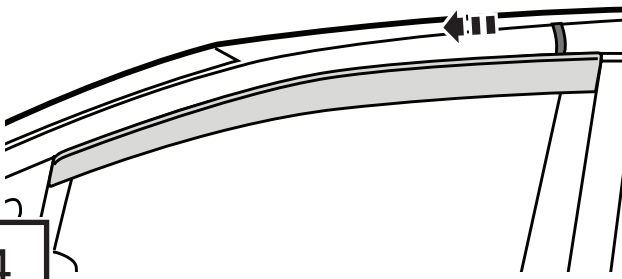

Apply pressure along all flanges to ensure proper adhesion of tape.



5

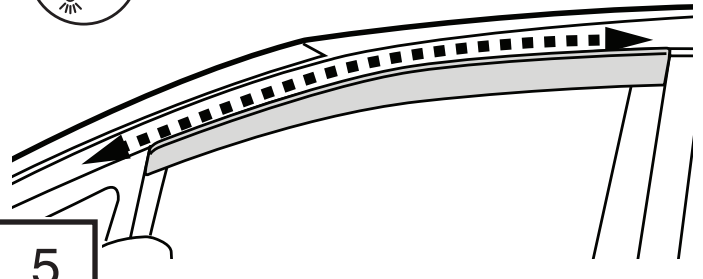

4 Piece Set

Peel back 2" (5 cm) of tape liner from each end of top flange. Completely remove small tab tape liner.

6

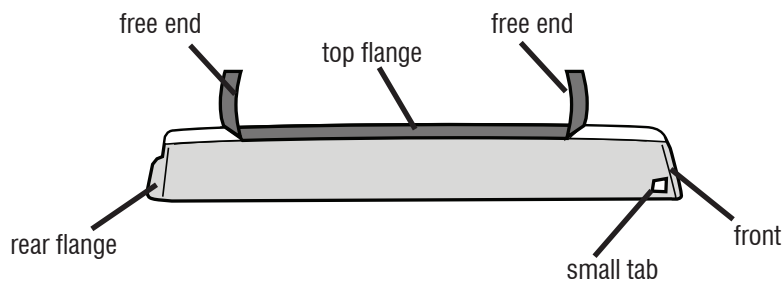

7

Align the front edge of the visor with the front of the rear door, and slide the rear visor flange **BETWEEN** the plastic applique and rubber weatherstrip at the rear location. Align the top of the visor with the top of the door frame.

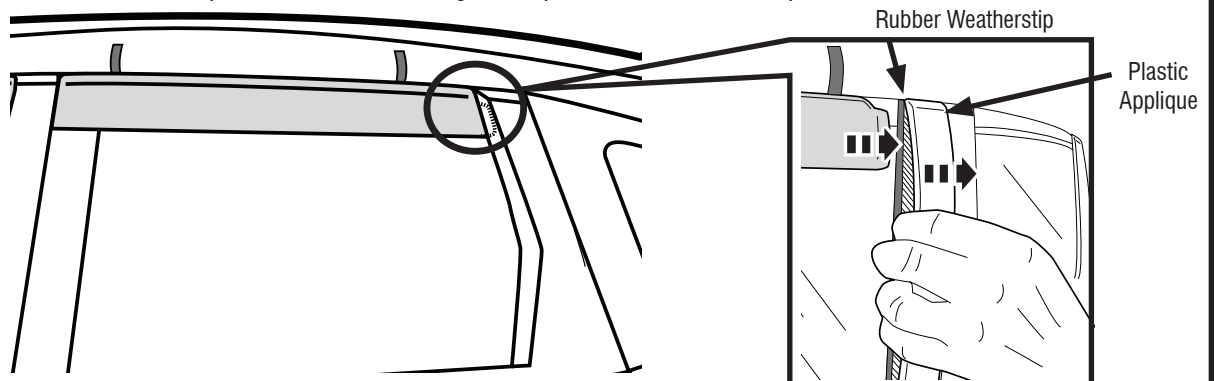

Installation Steps **NOTE:** Actual application may vary slightly from illustrations.

Gently press the exposed areas of tape against the surface and verify position. With the Rear Visor in its final position, remove the remaining tape liner by pulling on free ends.

8

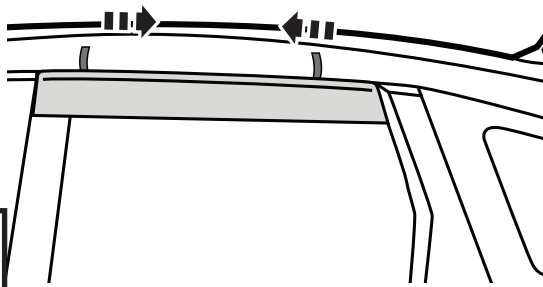

Apply pressure along all flanges to ensure proper adhesion of tape.

9

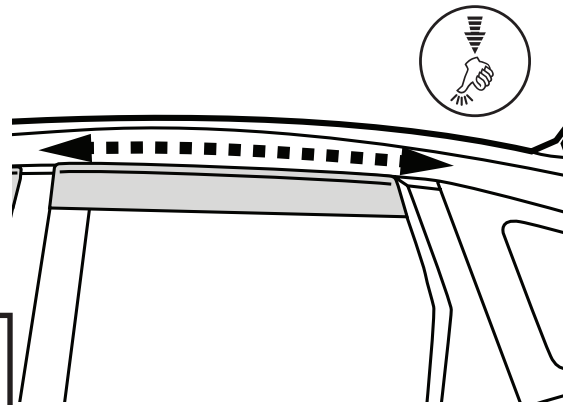

6 Piece Set

Remove tape liner from front and rear flanges of Extended Rear Visor. Peel back 2" (5cm) of tape liner from end of top flange.

10

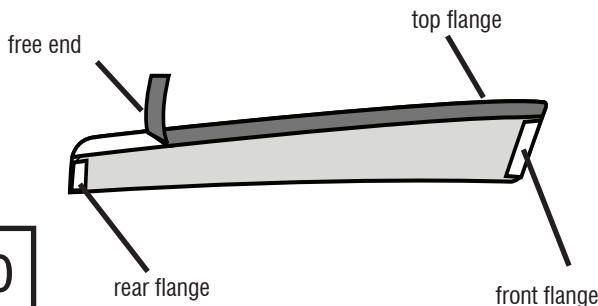

Align the deflector on the outside of the door frame. Align the front of the Extended rear Visor parallel to the previously installed Rear Visor.

11

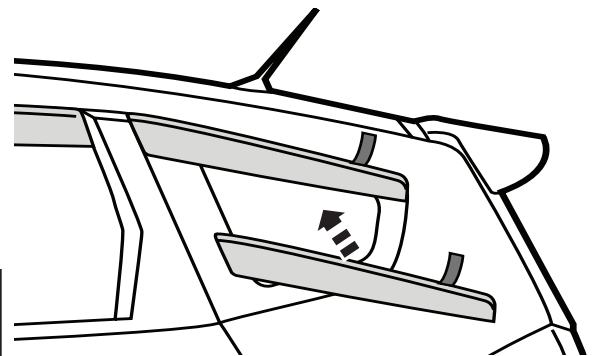

Gently press the exposed areas of tape against the surface and verify position. With the visor in its final position, remove the remaining tape liner by pulling on free ends.

12

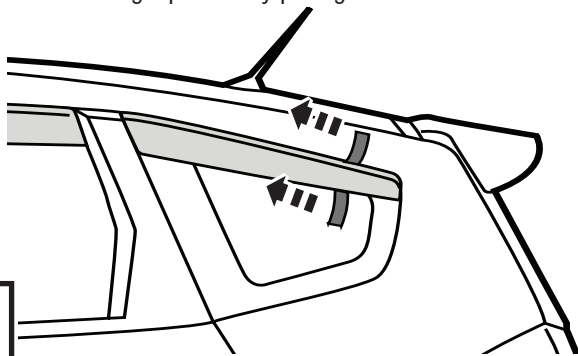

Apply pressure along all flanges to ensure proper adhesion of tape.

13

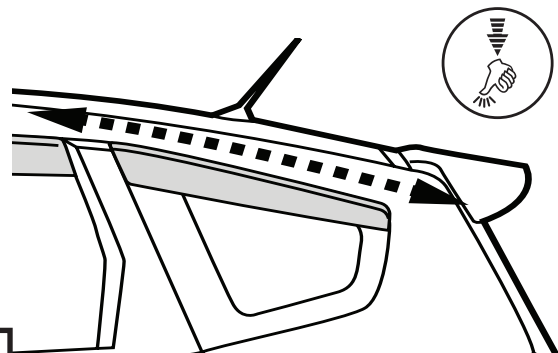

Repeat **Steps 1 - 13** for opposite side.

Care and Cleaning

- Wash only with mild soap & dry with a clean cloth.

Congratulations!

You have purchased one of the many quality Auto Ventshade™ branded products offered by Lund International, Inc. We take the utmost pride in our products and want you to enjoy years of satisfaction from your investment. We have made every effort to ensure that your product is top quality in terms of fit, durability, finish and ease of installation.



Lund International

800-241-7219 • Visit us at lundinternational.com

© 2012 Lund International, Inc. All rights reserved.



Auto Ventshade™, the Auto Ventshade™ logo and the AVS™ logo are trademarks of Lund International, Inc.





Ventvisor® Deflector

Veillez lire l'ensemble des instructions AVANT de commencer afin d'installer le déflecteur de la manière appropriée et de bien l'ajuster.
Pour obtenir une assistance technique ou demander des pièces manquantes, veuillez appeler le service clients au 1-800-241-7219.

Consignes de sécurité importantes



- **PRÉCAUTION** : avant de conduire le véhicule, vérifiez que le déflecteur est bien fixé.
- N'utilisez pas les postes de lavage automatiques à brosses.
- N'utilisez jamais de solvants quels qu'ils soient.
- Vérifiez régulièrement que toutes les pièces sont fermement fixées.

Contenu - Jeu de 4 pièces

REMARQUE : votre produit pourrait différer de l'illustration.



Déflecteur latéral côté conducteur avant



Déflecteur latéral côté passager avant

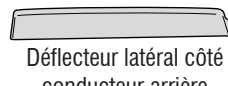

Déflecteur latéral côté conducteur arrière



Déflecteur latéral côté passager arrière



4 lingettes imbibées d'alcool

Contenu - Jeu de 6 pièces



Déflecteur latéral côté conducteur avant



Déflecteur latéral côté passager avant



Déflecteur latéral côté conducteur arrière



Déflecteur latéral côté passager arrière



Extension du déflecteur latéral côté conducteur arrière



Extension du déflecteur latéral côté passager arrière



6 lingettes imbibées d'alcool

Outils nécessaires



Fournitures pour lavage de voiture



Linge propre

Préparation avant la peinture ou l'installation

- Effectuez un essai préalable afin de vérifier le bon positionnement et l'ajustement.
- Vérifiez la bonne pose des pièces avant de peindre car nous n'accepterons pas le renvoi de pièces modifiées ou peintes.
- Nettoyez et séchez votre véhicule afin d'éliminer les débris et/ou les poussières de la zone d'installation.

Étapes de l'installation

REMARQUE : l'installation pourrait différer légèrement par rapport aux illustrations.



Nettoyez les châssis de fenêtre à l'aide d'une lingette imbibée d'alcool et séchez à l'aide d'un chiffon doux.

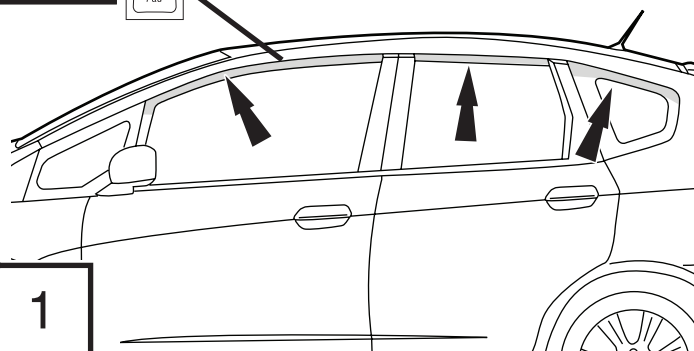

1

Découpez 5 cm de la bande autocollante à l'extrémité arrière du rebord supérieur. Assurez-vous que l'extrémité décollée est accessible. Retirez la bande autocollante du rebord avant et la petite languette.

extrémité décollée

rebord supérieur

petite languette

rebord avant

2

Étapes de l'installation REMARQUE : l'installation pourrait différer légèrement par rapport aux illustrations.

Alignez le déflecteur avant sur le cadre extérieur de la porte.

3

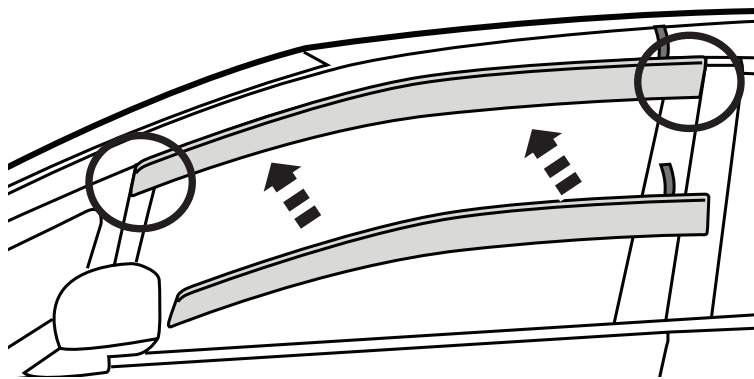

Appliquez délicatement les zones exposées de la bande adhésive contre la surface et vérifiez la position. Lorsque le déflecteur avant est dans sa position définitive, retirez la bande autocollante restante en tirant sur l'extrémité décollée.

4

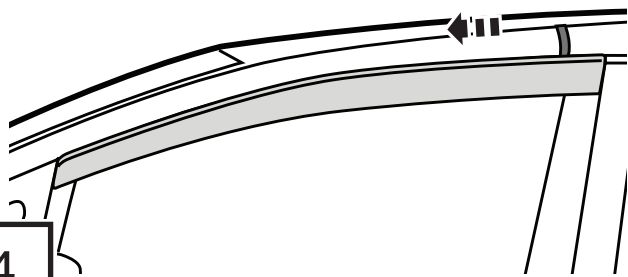

Exercez une pression sur tous les rebords afin de garantir une bonne adhésion.



5

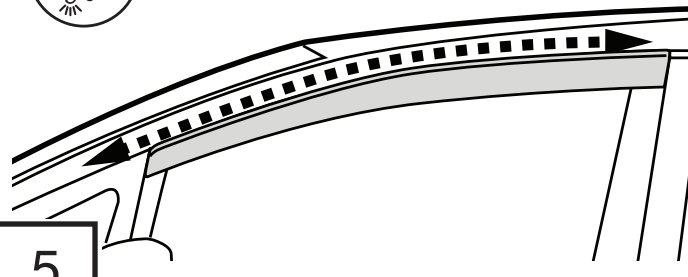

Jeu de 4 pièces

Découpez 5 cm de la bande autocollante à chaque extrémité du rebord supérieur. Retirez complètement la petite languette adhésive.

6

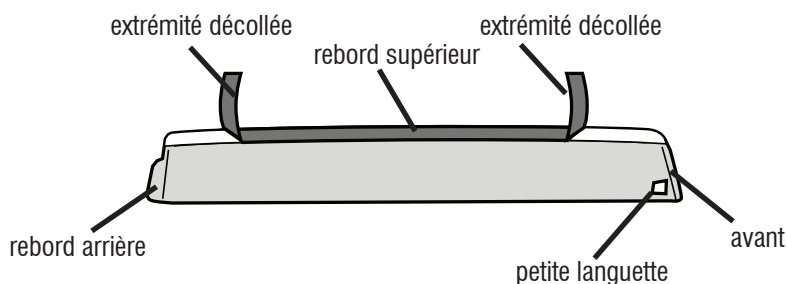

7

Alignez le bord avant du déflecteur avec l'avant de la porte arrière et faites glisser la bride arrière du déflecteur ENTRE l'applique en plastique et le caoutchouc d'étanchéité sur l'emplacement arrière. Alignez la partie supérieure du déflecteur avec le cadre supérieur de la porte.

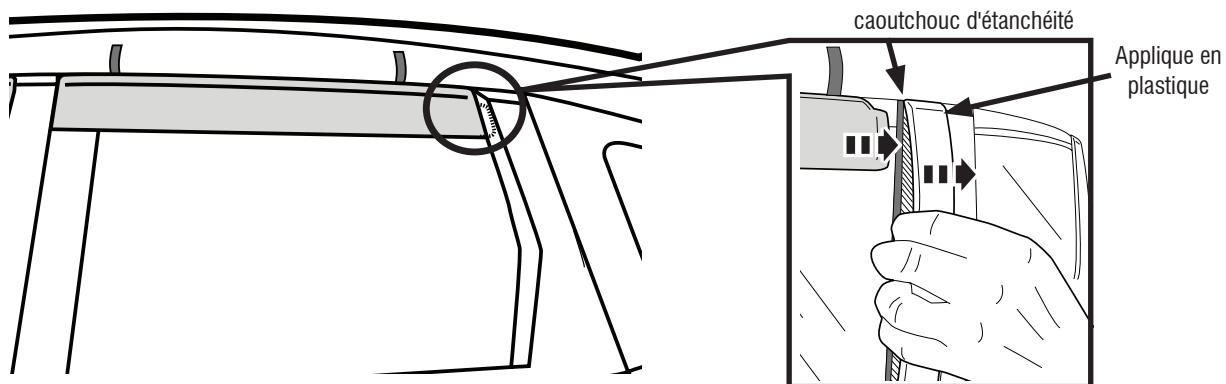

Étapes de l'installation **REMARQUE :** l'installation pourrait différer légèrement par rapport aux illustrations.

Appliquez délicatement les zones exposées de la bande adhésive contre la surface et vérifiez la position. Lorsque le déflecteur arrière est dans sa position définitive, retirez la bande autocollante restante en tirant sur les extrémités décollées.

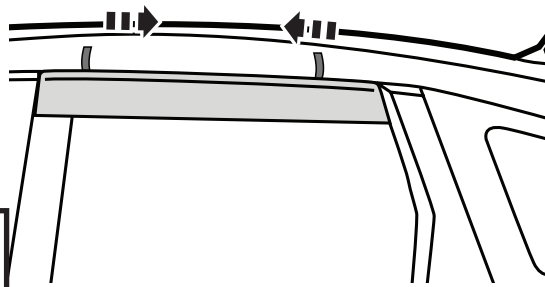

8

Exercez une pression sur tous les rebords afin de garantir une bonne adhésion.

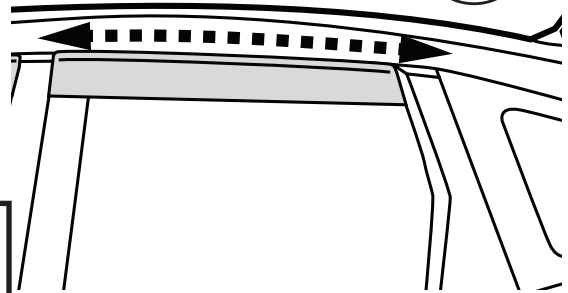

9

Jeu de 6 pièces

Retirez la bande autocollante des rebords avant et arrière du déflecteur arrière étendu. Décollez 5 cm de la bande autocollante à l'extrémité du rebord supérieur.

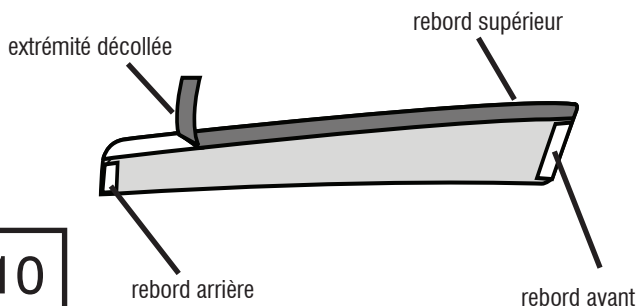

10

Alignez le déflecteur sur le cadre extérieur de la porte. Alignez l'avant du déflecteur arrière étendu parallèlement au déflecteur arrière installé précédemment.

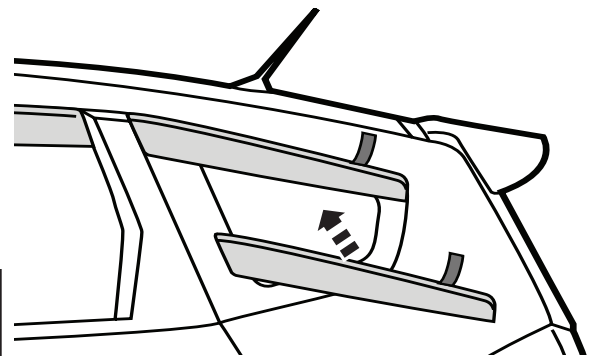

11

Appliquez délicatement les zones exposées de la bande adhésive contre la surface et vérifiez la position. Lorsque le déflecteur est dans sa position définitive, retirez la bande autocollante restante en tirant sur les extrémités décollées.

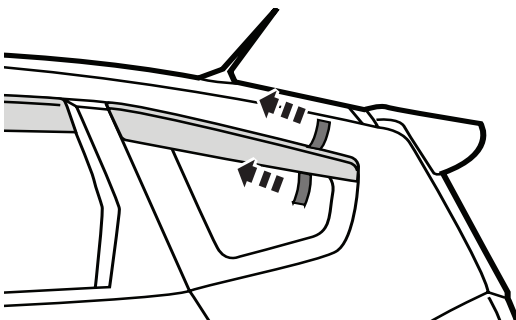

12

Exercez une pression sur tous les rebords afin de garantir une bonne adhésion.

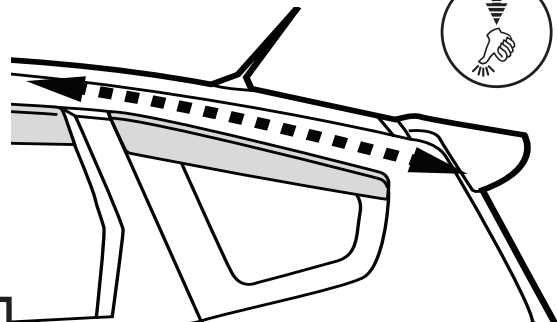

13

Répétez les étapes 1 à 13 pour l'autre côté.

Entretien et nettoyage

- Utilisez uniquement un détergent doux et séchez à l'aide d'un linge propre et sec.

Félicitations !

Vous venez d'acheter un des nombreux produits de qualité de la marque Auto Ventshade™ fabriqués par Lund International, Inc. Nous sommes extrêmement fiers de la qualité de nos produits et nous espérons que vous pourrez profiter de cet investissement de longues années durant. Nous nous efforçons d'offrir la meilleure qualité en termes d'ajustement, de finition, de durabilité et de facilité d'installation.



Lund International

800-241-7219 • Visitez notre site lundinternational.com

© 2012 Lund International, Inc. Tous droits réservés.



Auto Ventshade™, le logo Auto Ventshade™ et le logo AVS™ sont des marques déposées de Lund International, Inc.



AVS Ventvisor® Deflector

Para la instalación correcta y el mejor ajuste posible, lea las instrucciones ANTES de comenzar.
Para pedir asistencia técnica u obtener partes que falten, por favor llame a Atención al cliente al 1-800-241-7219.

Información importante de seguridad



- PRECAUCIÓN: antes de conducir, asegúrese de que los deflectores están bien asegurados al vehículo.
- No lave su auto en lavaderos automáticos que utilicen cepillos.
- No use ningún tipo de solvente de limpieza.
- Periódicamente, revise todos los componentes para verificar el ajuste.

Contenido: juego de 4 partes **NOTA:** El producto real tal vez no sea igual a la ilustración.



Deflector de la ventanilla del conductor

Deflector de la ventanilla del acompañante

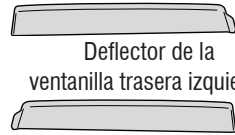

Deflector de la ventanilla trasera izquierda

Deflector de la ventanilla trasera derecha



4 toallas humedecidas en alcohol

Contenido: juego de 6 partes

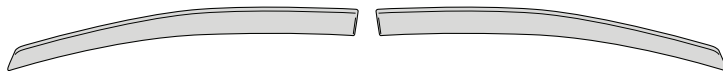

Deflector de la ventanilla del conductor

Deflector de la ventanilla del acompañante

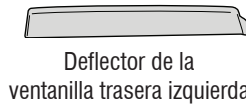

Deflector de la ventanilla trasera izquierda



Deflector de la ventanilla trasera derecha

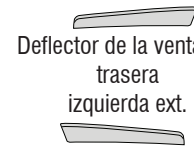

Deflector de la ventanilla trasera izquierda ext.

Deflector de la ventanilla trasera derecha ext.



6 toallas humedecidas en alcohol

Herramientas necesarias



Equipo de limpieza de vehículos



Toalla limpia

Preparación antes de pintar / instalar

- Se recomienda una instalación de prueba para garantizar el posicionamiento y ajuste adecuados.
- Verifique el ajuste de las partes antes de pintar, ya que no aceptaremos la devolución de piezas modificadas o pintadas.
- Lave y seque el vehículo para eliminar residuos y/o polvo del área de instalación.

Pasos de instalación

NOTA: La aplicación real tal vez no sea igual a las ilustraciones.



Limpie los marcos de las ventanas con un paño con alcohol y seque con un paño suave.

Retire 2 pulgadas (5 cm) de cinta protectora del extremo trasero del reborde superior. Asegúrese de que sea posible acceder al extremo suelto. Retire la cinta protectora del reborde delantero y la lengüeta pequeña.

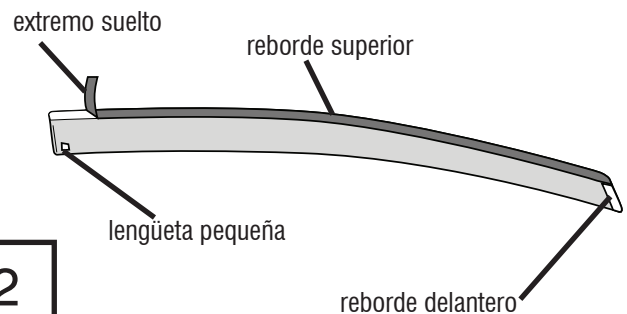

Pasos de instalación

NOTA: La aplicación real tal vez no sea igual a las ilustraciones.

Alinee el visor delantero en la parte externa del marco de la puerta.

3

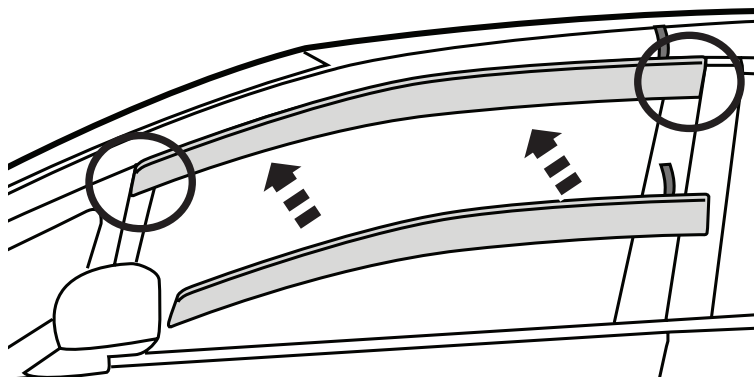

Presione con suavidad las áreas con cinta expuesta contra la superficie y verifique la posición. Con el visor delantero en la posición final, quite la cinta protectora sobrante tirando del extremo suelto.

Ejerza presión a lo largo de todos los rebordes para que la cinta se adhiera correctamente.



4

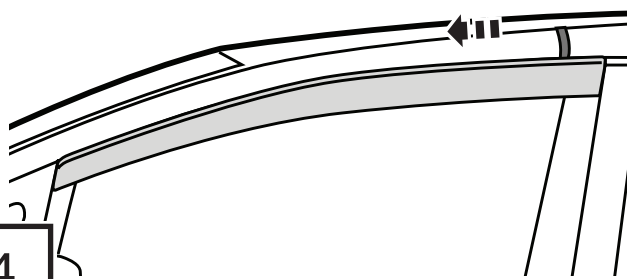

5

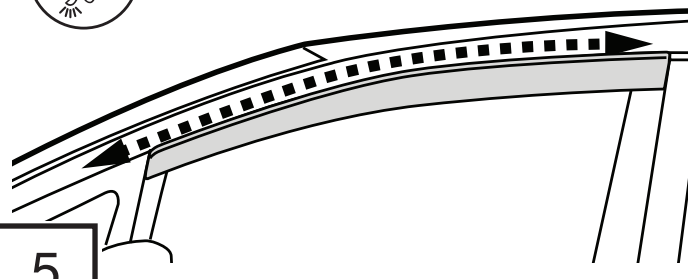

Juego de 4 piezas

Retire 2 pulgadas (5 cm) de cinta protectora de cada extremo trasero del reborde superior.
Retire toda la cinta protectora de la lengüeta pequeña.

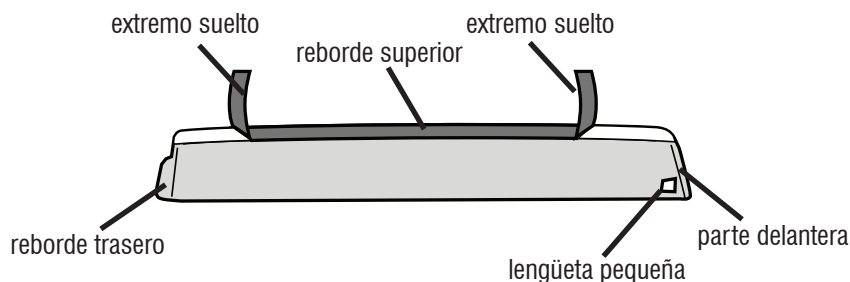

6

Alinee el borde delantero del visor con la parte delantera de la puerta trasera y deslice el reborde trasero del visor **ENTRE** el aplique de plástico y el burlete de caucho en la posición trasera. Alinee la parte superior del visor con la parte superior del marco de la puerta.

7

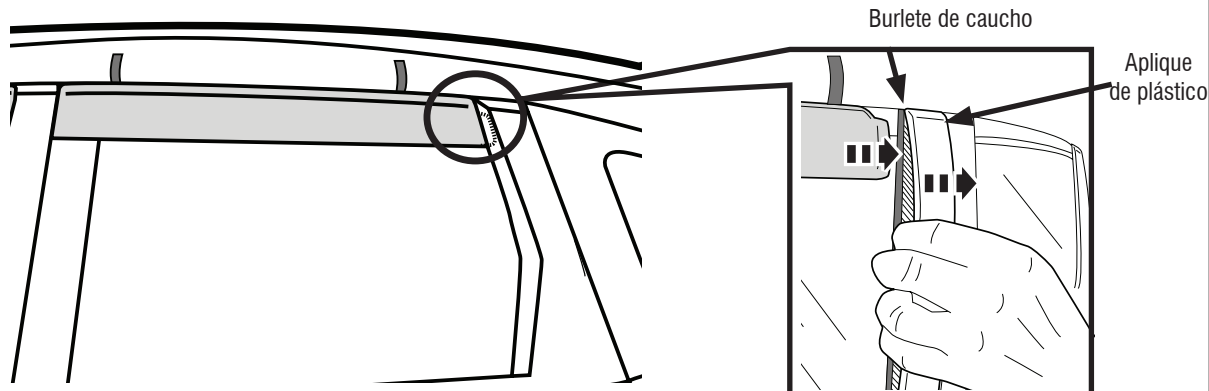

Pasos de instalación

NOTA: La aplicación real tal vez no sea igual a las ilustraciones.

Presione con suavidad las áreas con cinta expuesta contra la superficie y verifique la posición. Con el visor trasero en la posición final, quite la cinta protectora sobrante tirando de los extremos sueltos.

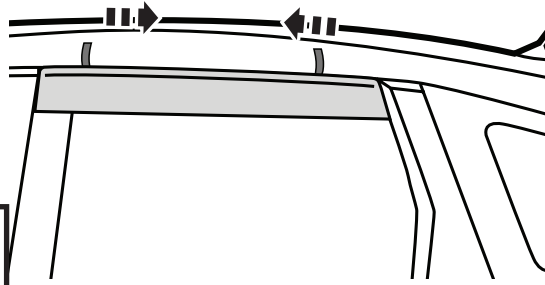

8

Ejerza presión a lo largo de todos los rebordes para que la cinta se adhiera correctamente.

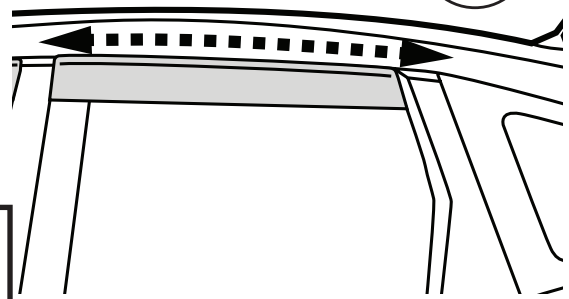

9

Juego de 6 piezas

Quite la cinta protectora de los rebordes traseros y delanteros del visor trasero extendido. Retire 2 pulgadas (5 cm) de cinta protectora del extremo del reborde superior.

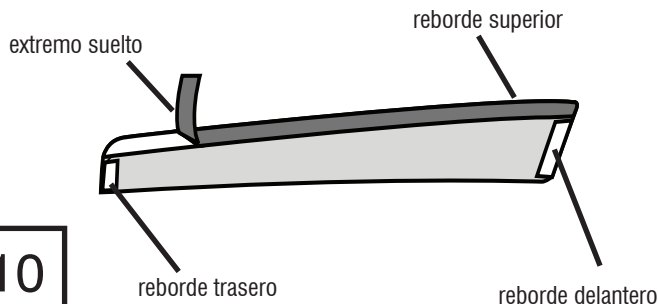

10

Alinee el deflector en la parte externa del marco de la puerta. Alinee la parte delantera del visor trasero extendido en forma paralela con el visor trasero previamente colocado.

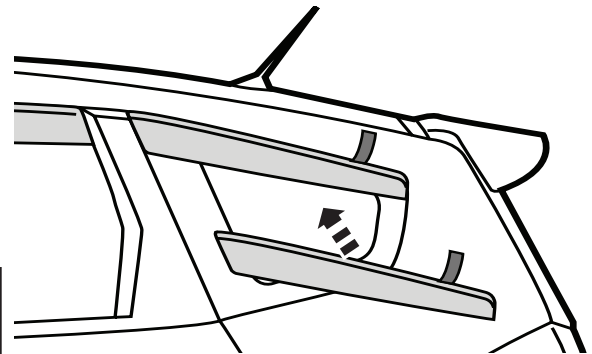

11

Presione con suavidad las áreas con cinta expuesta contra la superficie y verifique la posición. Con el visor en la posición final, quite la cinta protectora sobrante tirando de los extremos sueltos.

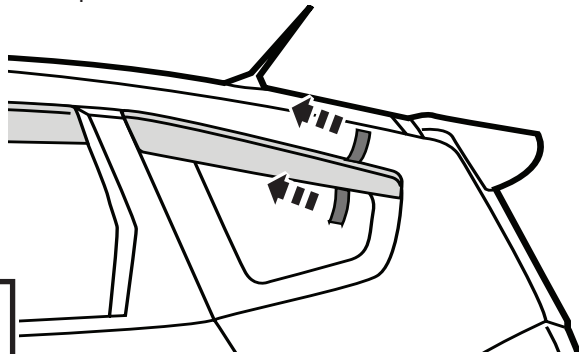

12

Ejerza presión a lo largo de todos los rebordes para que la cinta se adhiera correctamente.

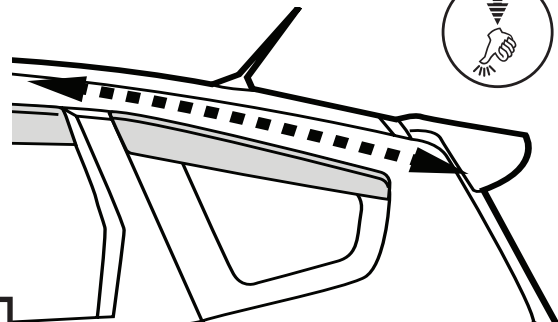

13

Repita los **pasos 1 al 13** del lado opuesto.

Cuidado y limpieza

- Lave sólo con jabón suave y seque con un paño limpio.

Felicitaciones

Usted ha adquirido uno de los tantos productos de marca de calidad Auto Ventshade™ que ofrece Lund International, Inc. Nos enorgullecen mucho nuestros productos y deseamos que disfrute años de satisfacción por su inversión. Nos hemos esforzado mucho para asegurarnos de que su producto sea de gran calidad en cuanto a ajuste, durabilidad, acabado y facilidad de instalación.



Lund International

800-241-7219 • Visite nuestro sitio Web: lundinternational.com

© 2012 Lund International, Inc. Todos los derechos reservados.



Auto Ventshade™, el logo de Auto Ventshade™ y el logo de AVS™ son marcas comerciales de Lund International, Inc.

