

Installation Instructions

I - Sheet Number VV76 Rev.A



AUTO VENT SHADE™

Ventvisor® Deflector

For proper installation and best possible fit, please read all instructions **BEFORE** you begin.
For technical assistance or to obtain missing parts, please call Customer Relations at 1-800-241-7219.

Important Safety Information



- CAUTION - Before driving, ensure that the vent visor is properly secured to vehicle.
- Do not use automatic "brush-style" car washes.
- Do not use cleaning solvents of any kind.
- Periodically check all components for tightness.

Contents - 2 Piece Set **NOTE:** Actual product may vary from illustration.



Front Driver Side Visor



Front Passenger Side Visor



Alcohol Pad x2

Contents - 4 Piece Set



Front Driver Side Visor

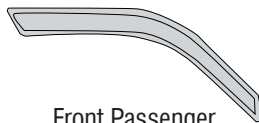

Front Passenger Side Visor



Rear Driver Side Visor



Rear Passenger Side Visor



Alcohol Pad x4

Tools Required



Car Wash Supplies



Clean Towel

Preparation Before Painting / Installation

- A trial fit is recommended to ensure proper positioning and fit.
- Check fit of parts before painting as we will not accept the return of modified or painted parts.
- Wash and dry your vehicle to remove any debris and/or dirt from the installation area.

Installation Steps **NOTE:** Actual application may vary slightly from illustrations.

Completely lower drivers side window.

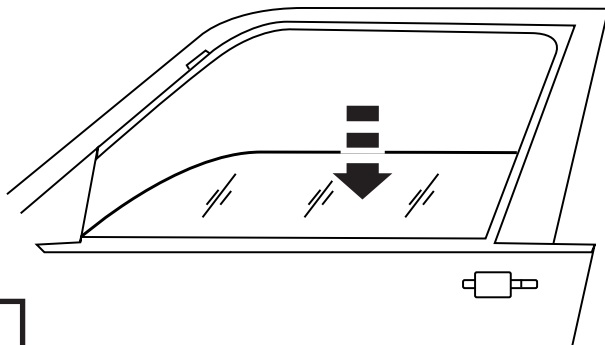

1



Clean the **INSIDE** of the rubber window channel with an alcohol pad.

rubber window channel



2

Installation Steps

NOTE: Actual application may vary slightly from illustrations.

Remove the tape liner from the rear flange of the visor. Then peel back 2" (5 cm) of tape liner from each end lateral flange.

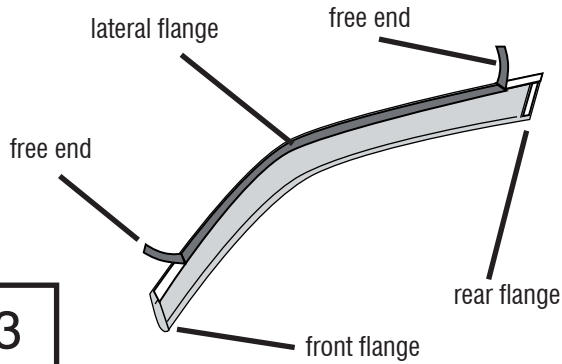

3

Insert the drivers side rear end flange into the rubber window channel first. Flex the visor slightly and rotate the visor into position inside the rubber window channel. Ensure that the tape liner free ends are accessible.

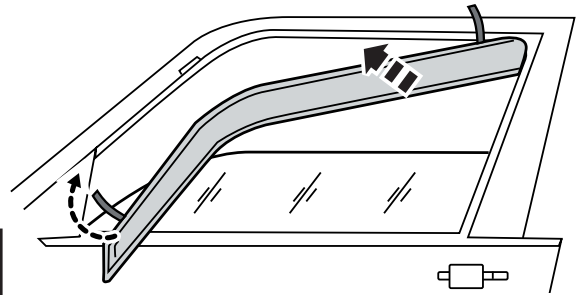

4

With the visor in its final position, remove remaining tape liner by pulling on free ends.

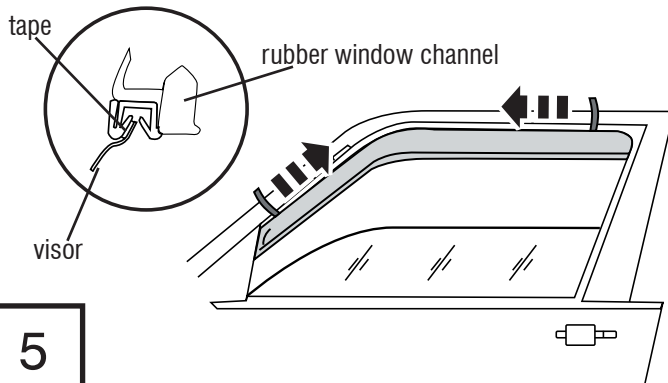

5

Apply pressure to flange edges to ensure proper adhesion of tape.

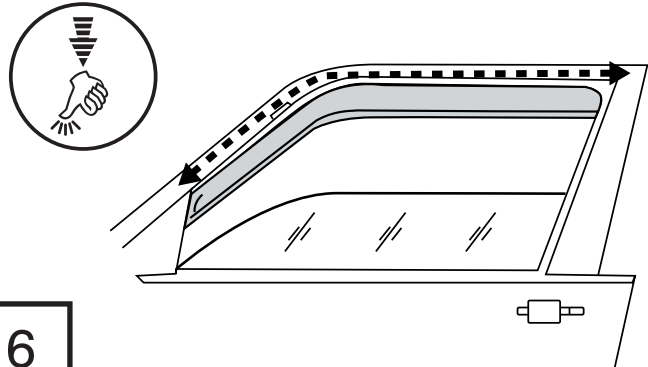

6

4 Piece Set

To install the drivers side rear visor, pull the rubber window channel out of the ventpost. The rear end flange of the visor will install between the ventpost and the rubber window channel. The front end flange and the lateral flange will install inside the rubber window channel.

Drivers side rear visor in position.

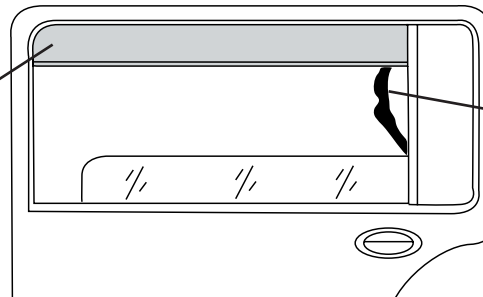

Rubber window channel

7

Repeat Steps 1-7 for opposite side.

Care and Cleaning

- Wash only with mild soap & dry with a clean cloth.

Congratulations!

You have purchased one of the many quality Auto Ventshade™ branded products offered by Lund International, Inc. We take the utmost pride in our products and want you to enjoy years of satisfaction from your investment. We have made every effort to ensure that your product is top quality in terms of fit, durability, finish and ease of installation.



Lund International, Ventshade Accessories Division
655 Raco Drive, Lawrenceville, GA 30045

800-241-7219 • Fax 770-339-5839 • Visit us at lundinternational.com

© 2005 Lund International, Inc. All rights reserved.

Auto Ventshade™, the Auto Ventshade™ logo and the AVS™ logo are trademarks of Lund International, Inc.





Ventvisor® Deflector

Pour obtenir une installation correcte et le meilleur ajustement possible, lire toutes les instructions AVANT de commencer.
 Pour toute assistance technique ou obtention de pièces manquantes, appeler le service des relations avec la clientèle au
 1-800-241-7219.

Informations importantes concernant la sécurité



- ATTENTION – Avant de conduire, s'assurer que la visière est solidement assujettie sur le véhicule.
- Ne pas utiliser les stations de lavage de voitures à brosses.
- Ne pas utiliser de solvants.
- Vérifier régulièrement le serrage des composants.

Contenu - Ensemble 2 pièces

NOTE: Le produit réel peut changer de l'illustration.

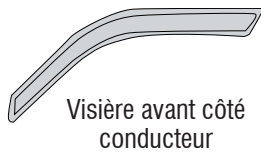

Visière avant côté conducteur

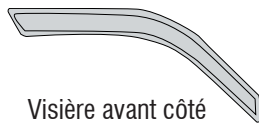

Visière avant côté passager



Tampons à l'alcool
(2)

Contenu - Ensemble 4 pièces

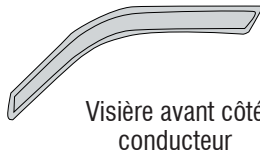

Visière avant côté conducteur



Visière avant côté passager



Visière arrière côté conducteur



Visière arrière côté passager



Tampons à l'alcool
(4)

Outils nécessaires



Fournitures pour lavage de voiture



Serviette propre

Préparation pour la peinture/l'installation

- Il est recommandé de procéder à un essai pour s'assurer que le positionnement et l'ajustement sont corrects.
- Vérifier l'ajustement des pièces avant peinture, car nous n'acceptons pas le retour de pièces modifiées ou peintes.
- Laver les glissières de glaces de la portière du véhicule pour éliminer toute poussière et tous débris.
- Sécher les glissières avec une serviette propre.

Étapes d'installation

REMARQUE : La méthode d'application peut être légèrement différente de celle représentée par les illustrations.

Abaisser complètement la glace côté conducteur.

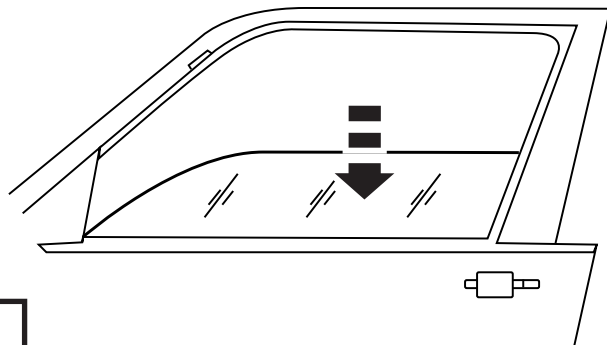

1

Nettoyer l'INTÉRIEUR de la glissière en caoutchouc de la glace avec un tampon à l'alcool.



Glissière en caoutchouc de la glace

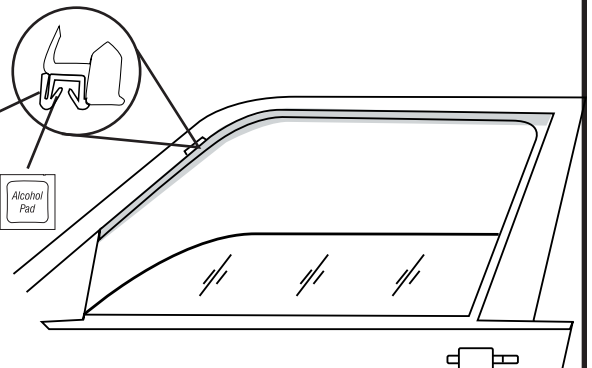

2

Étapes d'installation

REMARQUE : La méthode d'application peut être légèrement différente de celle représentée par les illustrations.

Retirer la protection d'adhésif de la patte arrière de la visière. Décoller ensuite 5 cm (2 po) de protection d'adhésif de chacune des extrémités du rebord latéral.

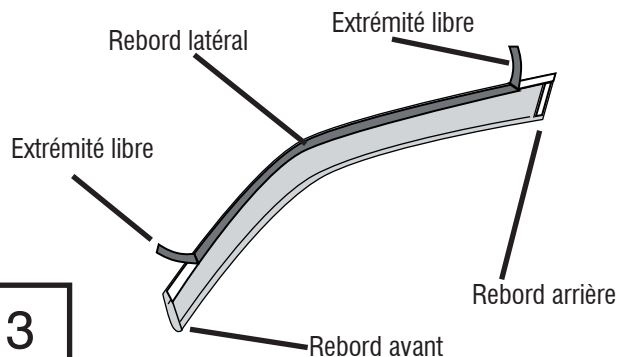

3

Insérer le rebord d'extrémité arrière côté conducteur dans la glissière en caoutchouc de la glace en premier. Faire ensuite légèrement fléchir la visière puis la tourner pour la mettre en position à l'intérieur de la glissière en caoutchouc de la glace. S'assurer que les extrémités libres de la protection d'adhésif sont accessibles.

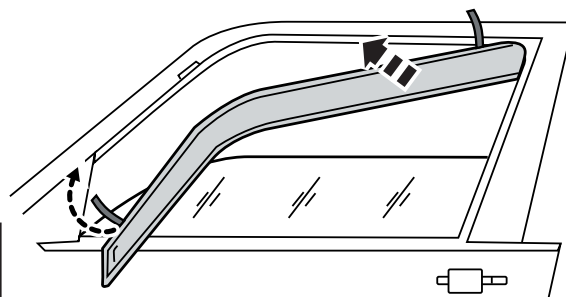

4

Une fois la visière en position finale, retirer le reste de la protection d'adhésif en tirant sur les extrémités libres.

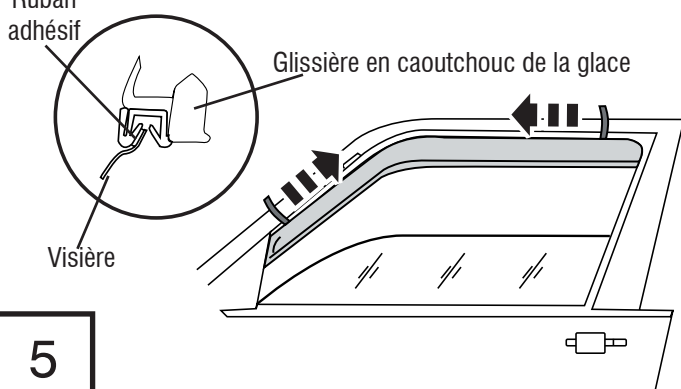

5

Appuyer sur les rebords pour assurer la bonne adhésion du ruban adhésif.

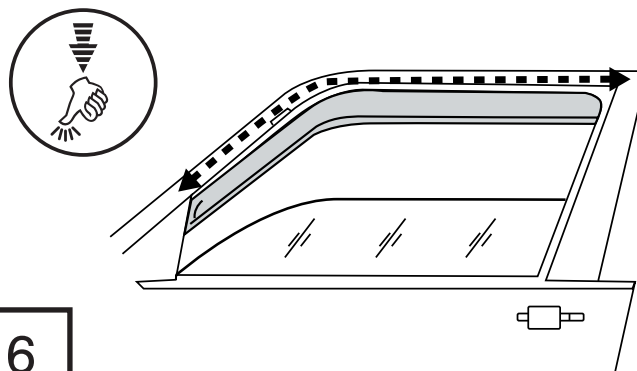

6

Ensemble 4 pièces

Pour installer la visière arrière côté conducteur, faire sortir du montant du déflecteur la glissière en caoutchouc de la glace. Le rebord d'extrémité arrière de la visière s'installe entre le montant du déflecteur et la glissière en caoutchouc de la glace. Le rebord d'extrémité avant et le rebord latéral s'installent à l'intérieur de la glissière en caoutchouc de la glace.

Visière arrière côté conducteur en position

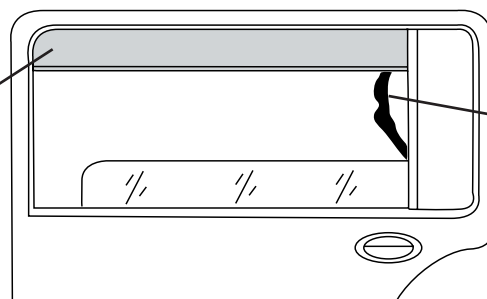

Glissière en caoutchouc de la glace

7

Répéter les étapes 1 à 7 pour le côté opposé.

Entretien et nettoyage

- Laver exclusivement avec de l'eau savonneuse et sécher avec un chiffon propre.

Félicitations !

Vous avez acheté l'un des nombreux produits de qualité Auto Ventshade™ fabriqués par Lund International, Inc. Nous sommes extrêmement fiers de nos produits et souhaitons que vous tiriez des années de satisfaction de votre investissement. Nous avons pris toutes les mesures nécessaires pour assurer que ce produit est d'une qualité supérieure en ce qui concerne l'ajustement, la durabilité, la finition et la facilité d'installation.



AUTO VENTSHADE™

Lund International, Ventshade Accessories Division
655 Raco Drive, Lawrenceville, GA 30045, USA

800-241-7219 • Fax 770-339-5839 • Visitez notre site lundinternational.com

© 2005 Lund International, Inc. Tous droits réservés.

Auto Ventshade™, le logo Auto Ventshade™ et le logo AVS™ sont des marques déposées de Lund International, Inc.





Ventvisor® Deflector

Para una instalación adecuada y el mejor ajuste posible, lea todas las instrucciones ANTES de comenzar. Si desea recibir asistencia técnica u obtener piezas faltantes, llame al Servicio al cliente al 1-800-241-7219.

Información importante de seguridad



- PRECAUCIÓN - Antes de conducir, asegúrese de que la visera esté correctamente anclada al vehículo.
- No utilice servicios automáticos de limpieza de vehículos que utilizan cepillos.
- No utilice limpiadores al solvente de ningún tipo.
- Compruebe periódicamente que todos los componentes estén ajustados.

Contenido - Juego de dos piezas

NOTA: El producto real puede variar de la ilustración.



Visera delantera del conductor



Visera delantera del acompañante



Paños esterilizados x 2

Contenido - Juego de cuatro piezas



Visera delantera del conductor



Visera delantera del acompañante

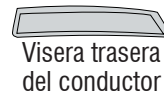

Visera trasera del conductor



Visera trasera del acompañante



Paños esterilizados x 4

Herramientas necesarias



Equipo de limpieza de vehículos



Toalla limpia

Preparación antes de pintar o instalar

- Se recomienda realizar un ajuste de prueba para asegurar el posicionamiento y ajuste correctos.
- Compruebe que las piezas se ajusten correctamente antes de pintarlas, ya que no aceptaremos la devolución de piezas modificadas o pintadas.
- Lave los canales de la ventanilla del vehículo para quitar los desechos y la suciedad.
- Seque los canales de la ventanilla con una toalla limpia.

Pasos de instalación

AVISO: La colocación real puede variar con respecto a las ilustraciones.

Baje completamente la ventanilla del conductor.

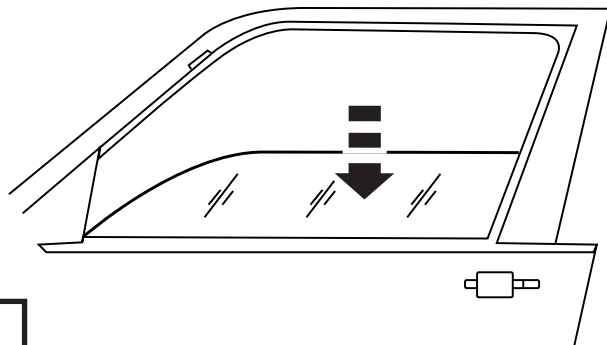

1



Limpie el **INTERIOR** del canal de goma de la ventanilla con un paño esterilizado.

canal de goma de la ventanilla



2

Pasos de instalación

AVISO: La colocación real puede variar con respecto a las ilustraciones.

Quite la cinta protectora del reborde trasero de la visera. Retire 2" (5 cm) de cinta protectora de cada extremo del reborde lateral.

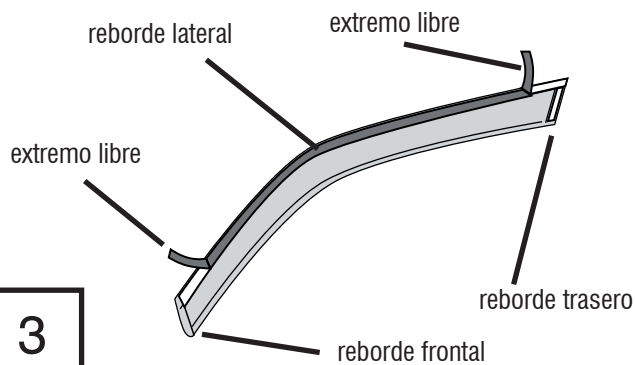

3

Primero, inserte el extremo del reborde trasero del conductor dentro del canal de goma de la ventanilla. Doble levemente la visera y gírela hasta colocarla dentro del canal de goma de la ventanilla. Asegúrese de que se pueda acceder fácilmente a los extremos libres de la cinta protectora.

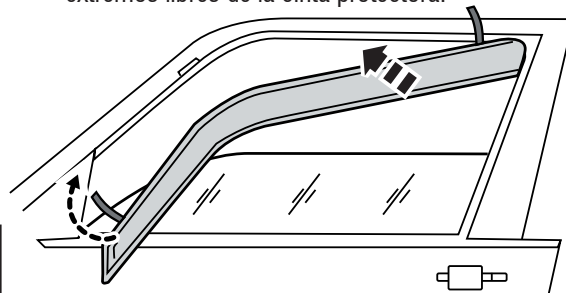

4

Una vez que la visera se encuentre en su posición definitiva, quite la cinta protectora restante tirando de los extremos libres.

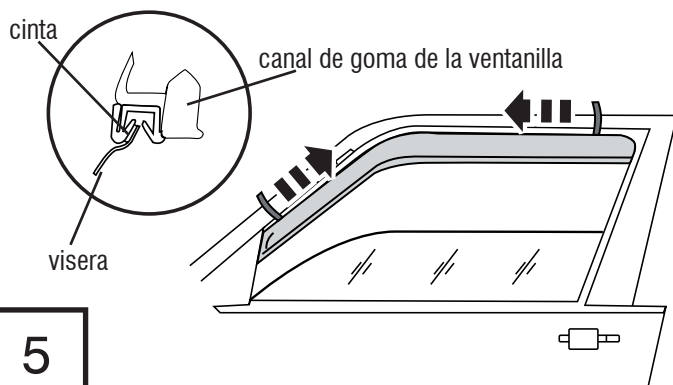

5

Presione los bordes del reborde para asegurarse de que la cinta se adhiera correctamente.

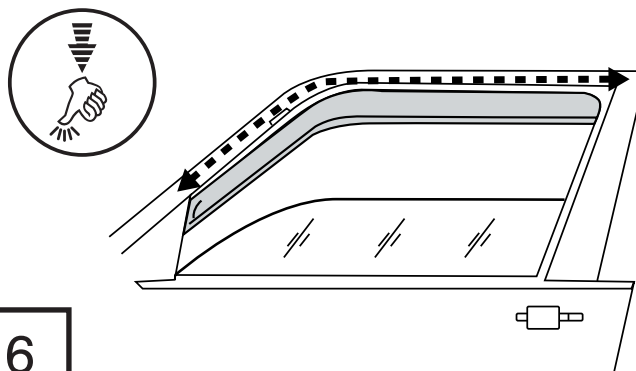

6

Juego de cuatro piezas

Para instalar la visera trasera del conductor, quite el canal de goma de la ventanilla del poste de ventilación. El extremo del reborde trasero de la visera se instalará entre el poste de ventilación y el canal de goma de la ventanilla. El extremo del reborde frontal y el reborde lateral se instalarán dentro del canal de goma de la ventanilla.

Visera trasera del conductor colocada en su lugar

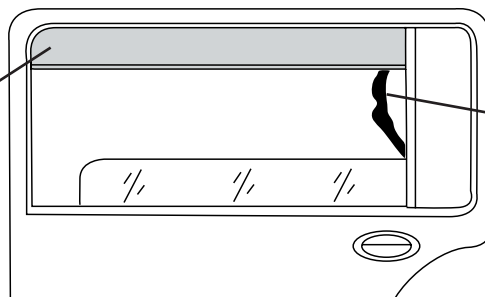

Canal de goma de la ventanilla

7

Repita los **pasos 1 al 7** para el otro lado del vehículo.

Cuidado y limpieza

- Limpie solamente con agua jabonosa tibia y seque con un paño limpio.

Felicidades

Usted ha comprado uno de los tantos artículos de calidad de Auto Ventshade™ ofrecidos por Lund International, Inc. Nuestros productos son nuestro mayor orgullo. Deseamos que disfrute de años de satisfacción con su inversión. Hemos realizado todos los esfuerzos para asegurarnos de que su producto sea de la mejor calidad en cuanto a ajuste, durabilidad, acabado y facilidad de instalación.



AUTO VENTSHADE™

Lund International, Ventshade Accessories Division

655 Raco Drive, Lawrenceville, GA 30045

800-241-7219 • Fax 770-339-5839 • Visite nuestro sitio Web: lundinternational.com

© 2005 Lund International, Inc. Todos los derechos reservados.



Auto Ventshade™, el logo de Auto Ventshade™ y el logo de AVS™ son marcas comerciales de Lund International, Inc.

